

Status A = Auslauftype - zurzeit noch lagernd

Status B = keine Lagerware (kann aber lagernd sein)

Batteriehalter

Druckanschlussausführung Mignon

mit 9Volt Batterieclip Anschluss

- 1 X UM 3
1 x Mignon 57,0x14,0x16,5mm
- 2 X UM 3 R
2 x Mignon 57,0x25,0x15,0mm
- 2 X UM 3
2 x Mignon 57,0x25,0x15,0mm
- 4 X UM 3 F
4 x Mignon 58,0x60,0x16,0
- 4 X UM 3 Q
4 x Mignon 57,2x27,0x31,5mm
- 4 X UM 3 L
4 x Mignon 110,5x25,8x17,0mm
- 6 X UM 3 Q
6 x Mignon 58,5x45,0x29,5mm
- 8 X UM 3 Q
8 x Mignon 58,5x 59,5x29,5mm
- 8 X UM 3 L
8 x Mignon 110,5x 59,5x29,5mm
- 10 X UM 3 Q
10 x Mignon 58,5x76,0x29,5mm

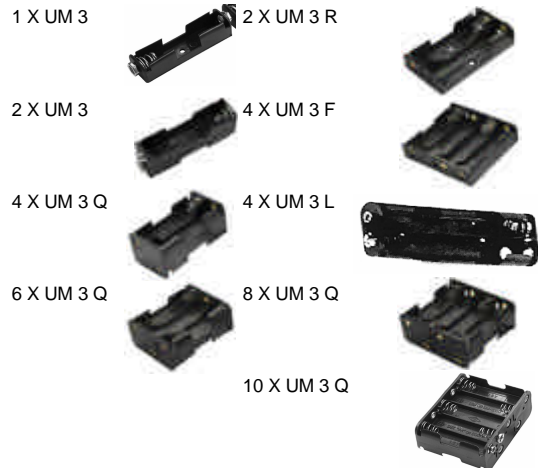

Stückpreis in EUR inkl. 20% MWSt.

Artikelnr.	Artikelbezeichnung	Status	ab 1 Stk.	(2er) ab 10 Stk.	(3er) ab 25 Stk.
41001012	1 X UM 3 Batteriehalter 1xMignon Druckanschluss		0,44	0,40	0,33
41001020	2 X UM 3 R Batteriehalter 2xMignon Druckanschluss		0,44	0,40	0,33
41001022	2 X UM 3 Batteriehalter 2xMignon Druckanschluss		0,50	0,45	0,38
41001040	4 X UM 3 F Batteriehalter 4xMignon Druckanschluss		0,60	0,54	0,45
41001042	4 X UM 3 Q Batteriehalter 4xMignon Druckanschluss		0,60	0,54	0,45
41001044	4 X UM 3 L Batteriehalter 4xMignon Druckanschluss		0,60	0,54	0,45
41001060	6 X UM 3 Q Batteriehalter 6xMignon Druckanschluss		0,65	0,59	0,49
41001080	8 X UM 3 Q Batteriehalter 8xMignon Druckanschluss		0,80	0,72	0,60
41001082	8 X UM 3 L Batteriehalter 8xMignon Druckanschluss		1,95	1,76	1,46
41001100	10 X UM 3 Q Batteriehalter 10xMignon Druckanschluss		1,60	1,44	1,20

Printausführung Mignon

mit Printanschluss

- 1 X UM 3 P
1 x Mignon 56,0x30,0x15,0mm
- 2 X UM 3 P
2 x Mignon 57,0x30,0x15,0mm
- 3 X UM 3 P
3 x Mignon 58,0x49,0x17,0mm
- 4 X UM 3 P
4 x Mignon 58,0x62,0x17,0mm



Stückpreis in EUR inkl. 20% MWSt.

Artikelnr.	Artikelbezeichnung	Status	ab 1 Stk.	(2er) ab 10 Stk.	(3er) ab 25 Stk.
41001011	1 X UM 3 P Batteriehalter 1xMignon Printanschluss		0,50	0,45	0,38
41001024	2 X UM 3 P Batteriehalter 2xMignon Printanschluss		0,75	0,68	0,56
41001032	3 X UM 3 P Batteriehalter 3xMignon Printanschluss		1,10	0,99	0,83
41001046	4 X UM 3 P Batteriehalter 4xMignon Printanschluss		0,60	0,54	0,45

Lötfahnausführung Mignon

mit Lötfahnenanschluss

- 1 X UM 3 F
1 x Mignon 56,0x14,0x16,5mm
- 3 X UM 3 F
3 x Mignon 57,7x47,0x16,6mm



Stückpreis in EUR inkl. 20% MWSt.

Artikelnr.	Artikelbezeichnung	Status	ab 1 Stk.	(2er) ab 10 Stk.	(3er) ab 25 Stk.
41001010	1 X UM 3 F Batteriehalter 1xMignon Lötfahne		0,44	0,40	0,33
41001030	3 X UM 3 F Batteriehalter 3xMignon Lötfahnen		1,10	0,99	0,83

Status A = Auslauftype - zurzeit noch lagernd

Status B = keine Lagerware (kann aber lagernd sein)

Batteriehalter Micro

- 1 X Micro
- 1 X Micro 50,5x13,2x13,2mm
- 2 X Micro F
- 3 x Mignon 57,7x47,0x16,6mm
- 2 X Micro
- 2 x Micro 51,0x24,0x13,0 mm
- 4 X Micro
- 2 x Micro 51,0x24,0x13,0mm

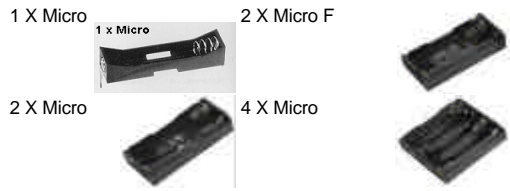

Stückpreis in EUR inkl. 20% MWSt.

Artikelnr.	Artikelbezeichnung	Status	ab 1 Stk.	(2er) ab 10 Stk.	(3er) ab 25 Stk.
41001561	1 X Micro Batteriehalter Printanschluss		0,65	0,59	0,49
41001562	2 X Micro F Batteriehalter Lötflächen		0,80	0,72	0,60
41001563	2 X Micro Batteriehalter Printanschluss		0,80	0,72	0,60
41001564	4 X Micro Batteriehalter Printanschluss		1,45	1,31	1,09

Batteriehalter Baby

- 1 X UM 2
- 1 x Baby 61,5x29,4x25,2mm
- 2 X UM 2
- 2 x Baby 60,9x55,7x24,0mm
- 4 X UM 2
- 4 x Baby 109,3x54,0x25,7mm
- 4 X UM 2 Q
- 4 x Baby 60,9x111,0x24,0mm



Stückpreis in EUR inkl. 20% MWSt.

Artikelnr.	Artikelbezeichnung	Status	ab 1 Stk.	(2er) ab 10 Stk.	(3er) ab 25 Stk.
41001210	1 X UM 2 Batteriehalter 1xBaby Lötflächen		0,65	0,59	0,49
41001220	2 X UM 2 Batteriehalter 2xBaby Druckanschluss		0,95	0,86	0,71
41001240	4 X UM 2 Batteriehalter 4xBaby Druckanschluss		1,00	0,90	0,75
41001242	4 X UM 2 Q Batteriehalter 4xBaby Druckanschluss		2,00	1,80	1,50

Lötflächenausführung Mono

- 1 X UM 1 F
- 1 x Mono 69,0x35,6x26,5mm
- 2 X UM 1
- 3 x Mignon 57,7x47,0x16,6mm
- 4 X UM 1
- 2 x Mono 70,6x71,3x26,8mm
- 4 X UM 3 P

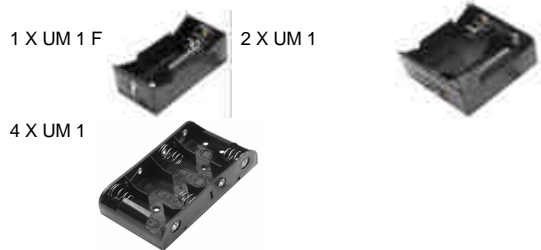

Stückpreis in EUR inkl. 20% MWSt.

Artikelnr.	Artikelbezeichnung	Status	ab 1 Stk.	(2er) ab 10 Stk.	(3er) ab 25 Stk.
41001310	1 X UM 1 F Batteriehalter 1xMono Lötflächen		0,65	0,59	0,49
41001320	2 X UM 1 Batteriehalter 2xMono Druckanschluss		0,65	0,59	0,49
41001340	4 X UM 1 Batteriehalter 4xMono Druckanschluss		1,50	1,35	1,13

Status A = Auslauftype - zurzeit noch lagernd

Status B = keine Lagerware (kann aber lagernd sein)

Batteriefach Mignon/ 9Volt Block

- Batteriehalter 2 x
Geschlossenes Gehäuse mit 15 cm langem Anschlusskabel
2 x Mignon 68,0x35,5x18,0mm
- Batteriehalter 3 x
Geschlossenes Gehäuse mit 15 cm langem Anschlusskabel
3 x Mignon 69,0x48,0x18,5mm
- Batteriefach BE30
Montageöffnung: 33x59 mm min.
Einbautiefe: 21,5 mm
Außenabmessungen: 37x65mm
für 2 x Mignon oder 1x 9 Voltblock
- Batteriefach BE60
Montageöffnung: 61x59 mm min.
Einbautiefe: 21,5 mm
Außenabmessungen: 65x65mm
für 4 x Mignon oder 2x 9 Voltblock

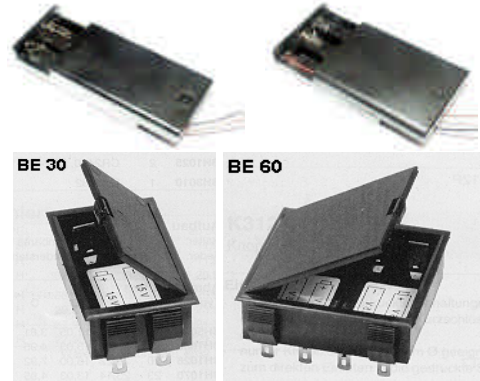

Stückpreis in EUR inkl. 20% MWSt.

Artikelnr.	Artikelbezeichnung	Status	ab 1 Stk.	(2er) ab 10 Stk.	(3er) ab 25 Stk.
41001414	Batteriehalter 2 x Mignon gesch. fach		1,45	1,31	1,09
41001416	Batteriehalter 3 x Mignon gesch. fach		1,95	1,76	1,46
41001410	Batteriefach BE30 1x9V/2xMignon		5,95	5,36	4,76
41001411	Batteriefach BE60 2x9V/4xMignon		6,95	6,26	5,56

Batteriehalter 9 Volt Block

- Batteriehalter 1 x 9Volt Block
54,0x30,0x20,7(25,4)mm
Lötflächenanschluss

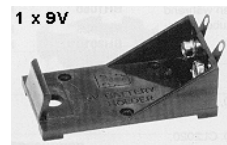

Stückpreis in EUR inkl. 20% MWSt.

Artikelnr.	Artikelbezeichnung	Status	ab 1 Stk.	(2er) ab 10 Stk.	(3er) ab 25 Stk.
41001430	1 X 9V-Block Batteriehalter		0,80	0,72	0,60

9V Batterieblock-Anschlussclip

auch für Batteriehalter mit 9Volt Batterieclip Anschluss

- 9 V I Standart I-Form
9 V - Clips mit ca. 11 cm langem Anschlusskabel
- 9 V T Standart T-Form
9 V - Clips mit ca. 11 cm langem Anschlusskabel
- 9 V II Industrie I-Form
9 V - Clips mit ca. 11,5 cm langem Anschlusskabel
stabile Industrieausführung
- 9 V TI Industrie T-Form
9 V - Clips mit ca. 11,5 cm langem Anschlusskabel
stabile Industrieausführung

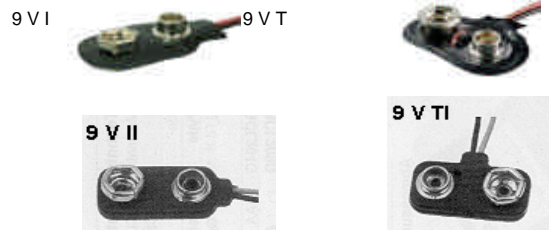

Stückpreis in EUR inkl. 20% MWSt.

Artikelnr.	Artikelbezeichnung	Status	ab 1 Stk.	(2er) ab 10 Stk.	(3er) ab 25 Stk.
41001400	9 V T Standart T-Form		0,18	0,16	0,14
41001402	9 V I Standart I-Form	B	0,20	0,18	0,15
41001406	9 V II Industrie I-Form		0,85	0,77	0,64
41001408	9 V TI Industrie T-Form		0,85	0,77	0,64

Status A = Auslauftype - zurzeit noch lagernd

Status B = keine Lagerware (kann aber lagernd sein)

Batterieclips für Gehäusemontage

- BCL 82 PC: Durchmesser 9,5...11,6 mm
Rastermaß: 7,62 mm
0,3 Federstahl, vernickelt
- BCL 92 PC: Durchmesser 13,5...16,9 mm
Rastermaß: 7,62 mm
0,38 Federstahl, vernickelt
- BCL 204 G: Abmessungen 7,92x6,35 mm
für Wandstärken 1,52...1,78 mm
0,25 gehärteter Federstahl, vernickelt
- BCL 209 G: Abmessungen 11,1x7,9 mm
für Wandstärken 1,52...1,78 mm
0,3 gehärteter Federstahl, vernickelt

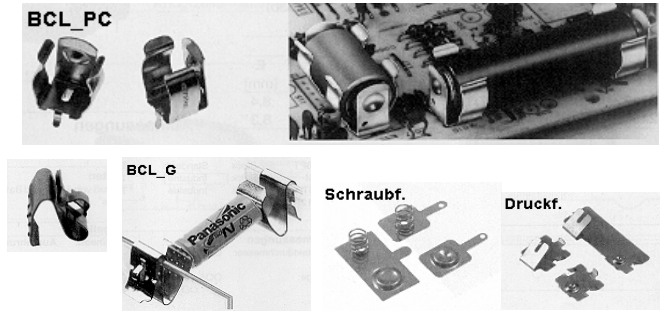

Stückpreis in EUR inkl. 20% MWSt.

Artikelnr.	Artikelbezeichnung	Status	ab 1 Stk.	(2er) ab 10 Stk.	(3er) ab 25 Stk.
41001450	Batt.-Clip PC AAA/N BCL 82 PC		0,40	0,36	0,30
41001452	Batt.-Clip PC A/AA BCL 92 PC		0,40	0,36	0,30
41001456	Batt.-Clip Geh AAA/N BCL 204 G	A	0,30	0,27	0,23
41001458	Batt.-Clip Geh A/AA BCL 209 G	A	0,30	0,27	0,23
41001460	Kontaktsatz Schraubfeder	A	0,35	0,32	0,26
41001462	Kontaktsatz Druckfeder	A	0,35	0,32	0,26

Knopfzellenhalter für Printmontage

- 1xCR2032: Rastermaß: 20,5 mm
Außendurchmesser: **A** 22,6 mm - **B** 27,3 mm
- 1xCR2430: Rastermaß: 20,5 mm
Außendurchmesser: **A** 27,7 mm - **B** 30,4 mm
- 1xCR23...: Rastermaß: 20,5 mm
Außendurchmesser: **A** 25,4 mm - **B** 29,21 mm
- BH1070: Rastermaß: 20,5 mm
Außendurchmesser: **A** 27,8 mm - **B** 31,2 mm

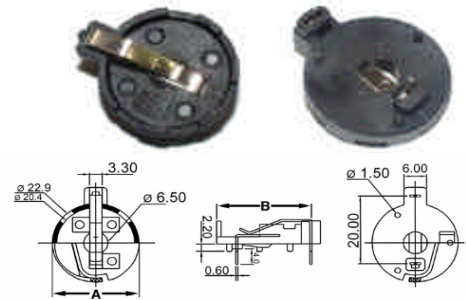

Stückpreis in EUR inkl. 20% MWSt.

Artikelnr.	Artikelbezeichnung	Status	ab 1 Stk.	(2er) ab 10 Stk.	(3er) ab 25 Stk.
41001510	Knopfzellenhalter 1xCR2032 RM 20,5		1,00	0,90	0,75
41001514	Knopfzellenhalter 1xCR2430 RM 20,5		1,00	0,90	0,75
41001520	Knopfzellenhalter f. 23mm RM 20,5		2,00	1,80	1,50
41001525	Knopfzellenhalter BH1070 23mm RM 20,5	A	2,00	1,80	1,50

Batterien

Varta High Energy Alkali



Stückpreis in EUR inkl. 20% MWSt.

Artikelnr.	Artikelbezeichnung	Status	ab 1 Stk.	(2er) ab 10 Stk.	(3er) ab 25 Stk.
41104903	Mikro Alkaline 4Stk. VARTA High Energy (AAA)		4,40	3,96	3,52
41104906	Mignon Alkaline 4Stk. VARTA High Energie (AA)		4,20	3,78	3,36
41104912	Flach 4,5V Alkaline 1Stk. VARTA High Energie		4,95	4,46	3,96
41104914	Baby Alkaline 2Stk. VARTA High Energie (C)		3,90	3,51	3,12
41104920	Mono Alkaline 2Stk. VARTA High Energie (D)		5,40	4,86	4,32
41104922	E-Block 9V 1Stk. Alkaline VARTA High Energie		4,25	3,83	3,40
41104923	E-Block 9V 1Stk. Alkaline VARTA High Energie offen	B	3,95	3,56	3,16
41104961	V4961 Alkaline LR61 1Stk. (AAAA)		1,95	1,76	1,56
41104001	Ladyzelle LR1 1Stk. VARTA High Energy		2,50	2,25	2,00

Status A = Auslauftype - zurzeit noch lagernd

Status B = keine Lagerware (kann aber lagernd sein)

Varta Maxi-Tech Alkali

High-Tech-Alkaline Batterien für Hochstrom-Anwendungen mit bis zu **50% mehr Leistung** als die herkömmlichen Varta Alkaline Batterien.



Stückpreis in EUR inkl. 20% MWSt.

Artikelnr.	Artikelbezeichnung	Status	ab 1 Stk.	(2er) ab 10 Stk.	(3er) ab 25 Stk.
41104703	Varta Max-Tech Alkali AAA Mikro		4,90	4,41	3,92
41104706	Varta Maxi-Tech Alkali AA Mignon		4,90	4,41	3,92

Duracell Plus Alkali



Stückpreis in EUR inkl. 20% MWSt.

Artikelnr.	Artikelbezeichnung	Status	ab 1 Stk.	(2er) ab 10 Stk.	(3er) ab 25 Stk.
41104009	Duracell Plus Alkali AAA Micro 4Stk.		4,95	4,46	3,96
41104010	Duracell Plus Alkali AA Mignon 4Stk.		4,95	4,46	3,96
41104011	Duracell Plus Alkali 9V 1Stk.		4,95	4,46	3,96
41104012	Duracell Plus Alkali 4,5V Flach MN1203		3,95	3,56	3,16

Panasonic Special Power Zn-C



Stückpreis in EUR inkl. 20% MWSt.

Artikelnr.	Artikelbezeichnung	Status	ab 1 Stk.	(2er) ab 10 Stk.	(3er) ab 25 Stk.
41102006	Mignon Special 4Stk. Panasonic		1,95	1,76	1,56
41102014	Baby Special 2Stk. Panasonic		1,75	1,58	1,40
41102022	E-Block 9V Special 1Stk. Panasonic		2,25	2,03	1,80
41102012	Flach 4,5V Special 1Stk. Panasonic		2,25	2,03	1,80

GP Sylva Cell Alkali Batterien



Stückpreis in EUR inkl. 20% MWSt.

Artikelnr.	Artikelbezeichnung	Status	ab 1 Stk.	(2er) ab 10 Stk.	(3er) ab 25 Stk.
41000330	GP-10 A GP-Alkali 9V 33mAh 10,3x22,1mm		2,50	2,25	2,00
41000331	GP-11 A GP-Alkali 6V 33mAh 10,3x16,5mm		2,85	2,57	2,28
41000332	GP-23 A GP-Alkali 12V 33mAh 10,03x28,5mm		2,05	1,85	1,64
41000335	GP-27 A GP-Alkali 12V 18mAh 7,7x21,4mm		2,50	2,25	2,00
41000336	GP-29 A GP-Alkali 9V 18mAh 7,7x21,4mm		2,95	2,66	2,36
41000300	9V Ersatzbatterie für DMM 2000 A32, 9V, 22x8mm		2,60	2,34	2,08

Status A = Auslauftype - zurzeit noch lagernd

Status B = keine Lagerware (kann aber lagernd sein)

Varta Alkali Batterien



Stückpreis in EUR inkl. 20% MWST.

Artikelnr.	Artikelbezeichnung	Status	ab 1 Stk.	(2er) ab 10 Stk.	(3er) ab 25 Stk.
41104223	V 23 GA Electronicbatt. 12V 38mAh 10,3x28,5mm Alkali		3,25	2,93	2,60
41104961	V 4961 Alkaline LR61 (AAAA)		1,95	1,76	1,56
41104034	V 4034 PX Electronicbatt. 6V 100mAh 25,2x13,0mm Alkali		6,40	5,76	5,12
41104278	V 12 GA Electronicbatt. A	A	1,45	1,31	1,16
41104626	V 625 U Photobatterie 1,5V 200mAh 6,1x15,5mm Alkali		1,30	1,17	1,04
41104677	V 675 PX Photobatterie A	A	2,80	2,52	2,24

Panasonic Alkali Photobatterien



Stückpreis in EUR inkl. 20% MWST.

Artikelnr.	Artikelbezeichnung	Status	ab 1 Stk.	(2er) ab 10 Stk.	(3er) ab 25 Stk.
41000340	Flat-Pack 539 Philips Alkaline 6V 500mAh 48,3x35		5,95	5,36	4,76

Panasonic Lithium Alkali Photobatterien



Stückpreis in EUR inkl. 20% MWST.

Artikelnr.	Artikelbezeichnung	Status	ab 1 Stk.	(2er) ab 10 Stk.	(3er) ab 25 Stk.
41000350	CR/2P Lithium Batterie 6V 1600mAh 34,0x19,5x36,0m		8,95	8,06	7,16
41000352	2 CR 5 M Lithium Batterie 6V 1300mAh 34,0x17,0x4		8,95	8,06	7,16
41000354	CR123A Lithium Batterie 3V 1600mAh 17,1x34,5mm		6,95	6,26	5,56
41000356	CR-2EP Panasonic Lithium 3V 750mAh 15,6x27,0mm		7,95	7,16	6,36
41000358	CRV3 Lithium Batterie 3V 3000mAh 28,0x14,0x52,0m		19,95	17,96	15,96

Varta Knopfzellen Silberoxyd

- die gebräuchlichsten Batterien für Armbanduhren,
Taschenrechner, Computertaschenspiele, usw.



Stückpreis in EUR inkl. 20% MWST.

Artikelnr.	Artikelbezeichnung	Status	ab 1 Stk.	(2er) ab 10 Stk.	(3er) ab 25 Stk.
41104303	V 303 Uhrenbatterie 1,55V 170mAh 11,6x5,4mm		2,80	2,52	2,24
41104315	V 315 Uhrenbatterie 1,55V 20mAh 7,9x1,6mm		1,95	1,76	1,56
41104317	V 317 Uhrenbatterie 1,55V 8mAh 5,8x1,6mm		1,90	1,71	1,52
41104321	V 321 Uhrenbatterie 1,55V 13mAh 6,8x1,6mm		1,90	1,71	1,52
41104357	V 357 Uhrenbatterie 1,55V 155mAh 11,6x5,4mm		2,45	2,21	1,96
41104362	V 362 Uhrenbatterie 1,55V 21mAh 7,9x2,1mm		1,75	1,58	1,40
41104364	V 364 Uhrenbatterie 1,55V 20mAh 6,8x2,1mm		1,95	1,76	1,56
41104371	V 371 Uhrenbatterie 1,55V 32mAh 9,5x2,1mm		1,75	1,58	1,40
41104373	V 373 Uhrenbatterie 1,55V 23mAh 9,5x1,6mm		1,90	1,71	1,52
41104377	V 377 Uhrenbatterie 1,55V 27mAh 6,8x2,6mm		1,95	1,76	1,56
41104379	V 379 Uhrenbatterie 1,55V 14mAh 5,8x2,1mm		1,90	1,71	1,52
41104381	V 381 Uhrenbatterie 1,55V 45mAh 11,6x2,1mm		1,90	1,71	1,52
41104384	V 384 Uhrenbatterie 1,55V 38mAh 7,9x3,6mm		1,90	1,71	1,52
41104386	V 386 Uhrenbatterie 1,55V 105mAh 11,6x4,2mm		2,80	2,52	2,24
41104389	V 389 Uhrenbatterie 1,55V 85mAh 11,6x3,05mm		2,80	2,52	2,24
41104391	V 391 Uhrenbatterie 1,55V 40mAh 11,6x2,1mm		1,90	1,71	1,52
41104392	V 392 Uhrenbatterie 1,55V 38mAh 7,9x3,6mm		1,75	1,58	1,40
41104393	V 393 Uhrenbatterie 1,55V 65mAh 7,9x5,4mm		2,80	2,52	2,24
41104394	V 394 Uhrenbatterie 1,55V 67mAh 9,5x3,6mm		2,80	2,52	2,24
41104395	V 395 Uhrenbatterie 1,55V 42mAh 9,5x2,7mm		1,90	1,71	1,52
41104396	V 396 Uhrenbatterie 1,55V 25mAh 7,9x2,6mm		1,90	1,71	1,52
41104397	V 397 Uhrenbatterie 1,55V 30mAh 7,9x2,6mm		1,90	1,71	1,52
41104399	V 399 Uhrenbatterie 1,55V 42mAh 9,5x2,7mm		1,90	1,71	1,52

Preisänderungen vorbehalten

Status A = Auslauftype - zurzeit noch lagernd

Status B = keine Lagerware (kann aber lagernd sein)

Low Cost Knopfzellen Alkali



- Fabrikat Golden Power oder ähnliche

Artikelnr.	Artikelbezeichnung	Status	Stückpreis in EUR inkl. 20% MWSt.		
			ab 1 Stk.	(2er) ab 10 Stk.	(3er) ab 25 Stk.
41000513	AG 13 = V 357 Low Cost 1,55V 165mAh 11,6x5,4mm Alkali		0,75	0,68	0,60

Hörgerätebatterien

- Rayovac Acoustic Special ersetzt die Varta-Hörgerätebatterien
- Sie erhalten die gewohnte VARTA-Qualität!
- Die Preise gelten für eine **6er Packung!**
- System: Zink-Luft 1,4V



Artikelnr.	Artikelbezeichnung	Status	Stückpreis in EUR inkl. 20% MWSt.		
			ab 1 Stk.	(2er) ab 10 Stk.	(3er) ab 25 Stk.
41104710	V10AT Hörgerätebatterien 1,4V 90mAh 5,8x3,6mm gelb		5,80	5,22	4,64
41104720	V13AT Hörgerätebatterien 1,4V 160mAh 7,9x3,6mm braun PR41		5,80	5,22	4,64
41104730	V312AT Hörgerätebatterien 1,4V 310mAh 7,8x5,35mm orange PR48		5,80	5,22	4,64
41104740	V675AT Hörgerätebatterien 1,4V 630mAh 11,6x5,4mm blau PR44		5,80	5,22	4,64
41104700	V5AT Varta Hörgerätebatterien	A	5,80	5,22	4,64

Varta Lithium Knopfzellen

- Geringe Selbstentladung
- Weiter Temperaturbereich
- Hohe Systemspannung



Artikelnr.	Artikelbezeichnung	Status	Stückpreis in EUR inkl. 20% MWSt.		
			ab 1 Stk.	(2er) ab 10 Stk.	(3er) ab 25 Stk.
41106616	CR 1616 3V 50mAh Varta Lithium Knopfz. 16,0x1,6mm		1,90	1,71	1,52
41106620	CR 1620 3V 60mAh Varta Lithium Knopfz. 16,0x2,0mm		1,90	1,71	1,52
41106016	CR 2016 3V 70mAh Varta Lithium Knopfz. 20,0x1,6mm		1,90	1,71	1,52
41106025	CR 2025 3V 150mAh Varta Lithium Knopfz. 20,0x2,5mm		1,90	1,71	1,52
41106032	CR 2032 3V 220mAh Varta Lithium Knopfz. 20,0x3,2mm		1,90	1,71	1,52
41106430	CR 2430 3V 280mAh Varta Lithium Knopfz. 24,0x3,0mm		1,90	1,71	1,52
41106450	CR 2450 3V 560mAh Varta Lithium Knopfz. 24,0x5,0mm		2,80	2,52	2,24

VARTA Lithiumknopfzellen, konfektioniert

- Mit Stecklötfahnen für Leiterplattenmontage
- Material Ableiter: Stahlblech, vernickelt
- Dauerstromentnahme: 3 mA max.
- Impulsstromentnahme: 20 mA max.
- Geringe Selbstentladung
- Weiter Temperaturbereich
- Hohe Systemspannung

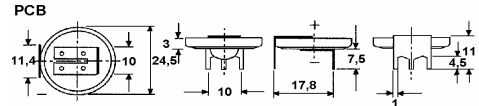
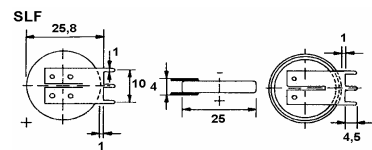
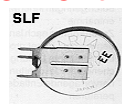

Artikelnr.	Artikelbezeichnung	Status	Stückpreis in EUR inkl. 20% MWSt.		
			ab 1 Stk.	(2er) ab 10 Stk.	(3er) ab 25 Stk.
41106830	CR 2430 SLF 3V 280mAh Varta stehend		2,80	2,52	2,24
41106832	CR 2430 PCB 3V 280mAh Varta liegend		2,80	2,52	2,24

Status A = Auslauftype - zurzeit noch lagernd

Status B = keine Lagerware (kann aber lagernd sein)

Lithium Knopfzellen 3V div.

- Diverse Hersteller



Artikelnr.	Artikelbezeichnung	Status	Stückpreis in EUR inkl. 20% MWSt.		
			ab 1 Stk.	(2er) ab 10 Stk.	(3er) ab 25 Stk.
41000390	LB 1025 3V 30mAh Lithium Batterie 10,0x2,5mm		1,95	1,76	1,56
41000391	LB 1216 3V 25mAh Lithium Batterie 12,5x1,6mm		1,95	1,76	1,56
41000392	LB 1220 3V 38mAh Lithium Batterie 12,5x2,0mm		1,95	1,76	1,56
41000393	LB 1225 3V 49mAh Lithium Batterie 12,5x2,5mm		2,95	2,66	2,36
41000394	LB 1612 3V 25mAh Lithium Batterie 16,0x1,2mm		2,95	2,66	2,36
41000395	LB 1616 3V 50mAh Lithium Batterie 16,0x1,6mm		1,95	1,76	1,56
41000396	LB 1620 3V 68mAh Lithium Batterie 16,0x2,0mm		1,95	1,76	1,56
41000397	LB 1632 3V 125mAh Lithium Batterie 16,0x3,2mm		2,95	2,66	2,36
41000398	LB 2012 3V 55mAh Lithium Batterie 20,0x1,2mm		2,95	2,66	2,36
41000410	LB 2016 3V 75mAh Lithium Batterie 20,0x1,6mm		1,45	1,31	1,16
41000411	LB 2020 3V 100mAh Lithium Batterie 20,0x2,0mm		3,95	3,56	3,16
41000412	LB 2025 3V 148mAh Lithium Batterie 20,0x2,5mm		1,45	1,31	1,16
41000414	LB 2032 3V 210mAh Lithium Batterie 20,0x3,2mm		1,45	1,31	1,16
41000418	LB 2320 3V 150mAh Lithium Batterie 23,0x2,0mm		2,95	2,66	2,36
41000420	LB 2325 3V 190mAh Lithium Batterie 23,0x2,5mm		3,05	2,75	2,44
41000422	LB 2330 3V 265mAh Lithium Batterie 23,0x3,0mm		2,50	2,25	2,00
41000423	LB 2354 3V 560mAh Lithium Batterie 23,0x5,4mm		3,65	3,29	2,92
41000424	LB 2412 3V 100mAh Lithium Batterie 24,5x1,2mm	B	9,95	8,96	7,96
41000426	LB 2430 3V 285mAh Lithium Batterie 24,5x3,0mm		2,45	2,21	1,96
41000428	LB 2450 3V 620mAh Lithium Batterie 24,5x5,0mm		2,95	2,66	2,36
41000430	LB 2477 3V 950mAh Lithium Batterie 24,6x7,8mm	B	5,85	5,27	4,68
41000436	LB 3032 3V 500mAh Lithium Batterie 30,0x3,2mm		3,95	3,56	3,16

Sanyo Cadnica - 3,0V Lithium Batterie

Hohe Betriebsspannung von 3V
 Hohe Energiedichte
 Großer Betriebstemperaturbereich: -40 bis 85 (je nach Typ)
 Geringe Selbstentladung (0,5% pro Jahr bei Raumtemperatur)
 UL-Zulassung



Artikelnr.	Artikelbezeichnung	Status	Stückpreis in EUR inkl. 20% MWSt.		
			ab 1 Stk.	(2er) ab 10 Stk.	(3er) ab 25 Stk.
41000030	CR 14250 SE 1/2AA 3V 850mAh 14,5x25,0mm Knopfanschluss		7,50	6,75	6,00
41000032	CR 14250 P 1/2AA 3V 850mAh 14,5x25,0mm Printanschluss	B	8,20	7,38	6,56
41000033	CR 14250 LF 1/2AA 3V 850mAh 14,5x25,0mm U-Lötfahnen	B	8,80	7,92	7,04
41000031	CR 12600 LF 3V 1400mAh 12,0x60,0mm Lötfahnen	B	10,95	9,86	8,76
41000034	CR 12600 SE 3V 1400mAh 12,0x60,0mm Knopfanschluss		11,25	10,13	9,00

3,6V Lithium Batterie

- div. Hersteller



Artikelnr.	Artikelbezeichnung	Status	Stückpreis in EUR inkl. 20% MWSt.		
			ab 1 Stk.	(2er) ab 10 Stk.	(3er) ab 25 Stk.
41000252	Lithium 2/3 Mignon 3,6V 1,35Ah 17,1x33,7mm Knopf	A	12,85	11,57	10,28
41000256	Lithium Baby 3,6V 5500mAh 26,0x49,0mm Knopfanschl	B	25,80	23,22	20,64
41000258	Lithium Mono 3,7V 10Ah LiSOC ²	A	39,50	35,55	31,60
41000259	Lithium Mono 3,6V 13Ah 33,1x61,4mm Knopfanschluss	B	39,50	35,55	31,60
41000270	Lithium Block 9V 1200 mAh	B	11,95	10,76	9,56

Status A = Auslauftype - zurzeit noch lagernd

Status B = keine Lagerware (kann aber lagernd sein)

Saft - 3,6V Lithium Batterie

- CNA: Drahtanschluss
- CNR: Lötanschluss (Lötflächen)
- EP: Printschluss



Stückpreis in EUR inkl. 20% MWSt.

Artikelnr.	Artikelbezeichnung	Status	ab 1 Stk.	(2er) ab 10 Stk.	(3er) ab 25 Stk.
41000250	LS 14250 3,6V 1/2AA 1100mAh 14,6x24,8mm Knopfanschluss		9,20	8,28	7,36
41000254	LS 14500 Mignon(AA) 3,6V 2450mAh 14,6x50,3mm Knopfanschluss		8,95	8,06	7,16
41000260	LS 14250 CNA 1/2AA 3,6V 1100mAh 14,6x24,8mm Drahtanschluss		8,95	8,06	7,16
41000261	LS 14250 CNR 1/2AA 3,6V 1100mAh 14,6x24,8mm Lötanschluss		8,95	8,06	7,16
41000263	LS 14250 EP 1/2AA 3,6V 1100mAh 14,6x24,8mm Printschluss		8,95	8,06	7,16
41000265	LS 14500 CNA Mignon(AA) 3,6V 2450mAh 14,6x50,3mm Drahtanschluss		9,85	8,87	7,88
41000264	LS 14500 CNR Mignon(AA) 3,6V 2450mAh 14,6x50,3mm Lötanschluss		9,85	8,87	7,88
41000266	LS 14500 EP Mignon(AA) 3,6V 2450mAh 14,6x50,3mm Printschluss		9,85	8,87	7,88
41000020	1-LS 6 (14500) LITHOGUARD 3,6V 1800mAh 62,0x15,6x18,0mm		19,95	17,96	15,96

3,7V Lithium Ionen Akku

für Digitalkamera

- Hersteller: AccuPower
- Große Auswahl
- Qualitätsakku bestehend aus Markenakkus: z.B. Panasonic, Toshiba, Sanyo etc.
- andere Typen bitte anfragen
- Akkus für: Digidcam, Laptop, Navi, Werkzeug



Stückpreis in EUR inkl. 20% MWSt.

Artikelnr.	Artikelbezeichnung	Status	ab 1 Stk.	(2er) ab 10 Stk.	(3er) ab 25 Stk.
41300105	FU5001 NP-60, NP60 Li-ion 3,7Volt 950-1100mAh 53,20x35,3x7,1mm 26g		9,95	9,45	8,96
41300106	MIN5000 NP-200, NP200 Li-ion 3,7Volt 750mAh 51,8x31,3x6,2mm 21g		10,95	10,40	9,86
41300107	NP900 NP-900 Li-ion 3,7Volt 650-820mAh 43,70x31,30x7,00mm 18,5g		10,95	10,40	9,86
41300108	DP8300 02491-0028-01 Li-ion 3,7Volt 1050-1250mAh 41,77x35,70x9,7mm 32g		10,95	10,40	9,86
41300109	CASLI300 NP-20, NP20 Li-ion 3,7Volt 600-700mAh 50,9x32,8x4,5mm 18g		9,95	9,45	8,96
41300110	LI40B Li-40B, Li-42B Li-ion 3,7Volt 660-740mAh 39,35x31,10x5,2mm 11g		9,95	9,45	8,96
41300111	CAN1018 NB-1L, NB-1LH Li-ion 3,7Volt 850-1000mAh 49,8x32,2x10,6mm 27g		9,95	9,45	8,96
41300112	CANB4L NB-4L, NB4L Li-ion 3,7Volt 650-750mAh 40,4x35,4x5,9mm 16g		9,95	9,45	8,96

NiCd Akkus - 1,2V Restbestände!



Stückpreis in EUR inkl. 20% MWSt.

Artikelnr.	Artikelbezeichnung	Status	ab 1 Stk.	(2er) ab 10 Stk.	(3er) ab 25 Stk.
41000220	P 11 AALF 1/3 Mignon 110mA Sanyo NiCd 1,2V 1/3AA 14,0x17,0mm	A	3,55	3,20	2,84
MG070970	N-110 AA Einzelzelle 1,2V/110mAh 14,5x17,0	A	1,95		
MG070968	N-150 N Ladyzelle 1,2V/150mAh 12,0x30,0	A	1,95		
MG070974	N-225 AE Einzelzelle 1,2V/225mAh 17,0x17,0	A	4,65		
MG070967	N-250 AAA Microzelle 1,2V/250mAh 10,5x44,5	A	2,15		
41105512	NI-CD 260 RSE 260 1,2V/260mAh 14,7x25,0mm	A	3,95	3,56	3,16
MG070966	N-270 AA Einzelzelle 1,2V/270mAh 14,5x30,0 2/3AA	A	1,75		
41000222	P 27 AALF 2/3 Mignon 300mA Sanyo NiCd 1,2V 2/3AA 14,0x30,0mm	A	4,45	4,01	3,56
MG070962	N 500 AR Einzelzelle 1,2V/500mAh 17,0x28,0	A	2,65		
MG070963	KR-600 AE Einzelzelle 1,2V/600mAh 17,0x28,0	A	2,55		
MG070976	N-650 SC Einzelzelle 1,2V/600mAh 22,0x26,0	A	3,75		
MG070977	N-700 AR Einzelzelle 1,2V/700mAh 17,0x43,0	A	3,15		
MG070978	N-800 AR Einzelzelle 1,2V/800mAh 17,0x50,0	A	3,25		
41000014	Sanyo Mignon Akku N-60AAC 1,2V/600mAh	A	3,78		
MG070954	N 1000 SCR-Einzelzelle 1,2V/1000mAh 23,0x34,0	A	3,25		
MG070954-LF	N 1000 SCR/LF-Einzelzelle 1,2V/1000mAh 23,0x34,0 mit Lötfläche	A	3,95		
MG070964	KR-1100 AE Einzelzelle 1,2V/1100mAh 17,0x43,0	A	3,25		
MG070964-LF	KR-1100 AE Einzelzelle 1,2V/1100mAh 17,0x43,0 mit Lötfläche	A	3,35		
MG070979	KR-1200 AAE Einzelzelle 1,2V/1200mAh 14,0x65,0	A	3,25		
MU011366	KR 1400 Einzelzelle 1,2V/1400mAh 17,0x50,0	A	3,35		
MU011365	KR 1400/LF Einzelzelle 1,2V/1400mAh 17,0x50,0 mit Lötfläche	A	3,65		
MG070969	KR-1700 AU 1,2V/1700mAh 17x50	A	4,25		
MG070984	NS-4400 DH Ni-CD Monozelle 1,2V/4400mAh 33,0x61,5	A	9,95		

Preisänderungen vorbehalten

Status A = Auslauftype - zurzeit noch lagernd

Status B = keine Lagerware (kann aber lagernd sein)

NiCd Sub-C Akkupack - Restbestände!

- mit Tamiya Stecker
- für RC-Modelle
- als billige Alternative für Akkupacks in Bohrmaschinen etc.



Artikelnr.	Artikelbezeichnung	Status	Stückpreis in EUR inkl. 20% MWSt.		
			ab 1 Stk.	(2er) ab 10 Stk.	(3er) ab 25 Stk.
ML071001	Wildpack 1600mAh 7,2V		9,95		
ML071005	Wildpack 1800mAh 7,2V		12,95		
ML071011	Sport-Pack 2200mAh 7,2V		18,95		
ML071021	Sport-Pack 2200mAh 8,4V		19,95		
ML071031	Sport-Pack 2200mAh 9,64V		21,95		

NiCd Akku (Sanyo) Hochstromf.



Artikelnr.	Artikelbezeichnung	Status	Stückpreis in EUR inkl. 20% MWSt.		
			ab 1 Stk.	(2er) ab 10 Stk.	(3er) ab 25 Stk.
MG070938	Sanyo RC-2/3 SC 1300mAh Ni-Cd 26x23mm 59g		3,95		
MG070939	Sanyo RC-4/5 SC 1700mAh Ni-Cd 34x23mm 45g		4,95		

NiMH Knopfzellen (Akkupack)

- hohe Kapazität
- kein Memory-Effekt
- lange Lebensdauer
- Lade- und Entladecharakteristik
- 0% Blei, 0% Quecksilber und 0% Cadmium
- sicher & zuverlässig (UL Zulassung)
- 40, 80, 150mA



Artikelnr.	Artikelbezeichnung	Status	Stückpreis in EUR inkl. 20% MWSt.		
			ab 1 Stk.	(2er) ab 10 Stk.	(3er) ab 25 Stk.
41105201	NI-MH V20H Aufladbare Knopfzellen 11,5x2,25mm 1,2V 20mAh		3,25	2,93	2,60
41105200	NI-MH V40H Aufladbare Knopfzellen 12x6mm 1,2V 43mAh		3,25	2,93	2,60
41105206	NI-MH V80H Aufladbare Knopfzellen 16x6mm 1,2V 80mAh		3,25	2,93	2,60
41105209	NI-MH V3/80H-SLF Knopfzellenpack Säule 2/1 Pin 16,9x18,0mm		13,95	12,56	11,16
41105210	NI-MH V2/80H-SLF Knopfzellenpack Säule 2/1 Pin 16,9x12,0mm		9,95	8,96	7,96
41105211	NI-MH V1/80H-SLF Knopfzellenpack Säule 2/1 Pin 16,9x62,0mm		4,95	4,46	3,96
41105215	NI-MH 4/V80H KM.SLF.EINF. Accu-Säule 4,8V/80mAh SLF 1/2Pin		15,50	13,95	12,40
41105231	NI-MH 5/V150H S.SLF 6V/150mAh SLF 1/2Pin		20,50	18,45	16,40
41105232	NI-MH 1/V150H S.SLF 1,2V/150mAh SLF 1/2Pin 25,6x14,1x5,9mm		5,50	4,95	4,40
41105233	NI-MH 2/V150H S.SLF 2,4V/150mAh SLF 1/2Pin 25,6x14,1x11,8mm		9,45	8,51	7,56
41105234	NI-MH 3/V150H S.SLF 3,6V/150mAh SLF 1/2Pin 25,6x14,1x17,7mm		12,95	11,66	10,36
41105300	NI-MH V200R KM. RL 1,2V/250mAh	A	3,60	3,24	2,88
41105302	NI-MH CP300H KM. RL 1,2V/300mAh	A	6,20	5,58	4,96
41105303	NI-MH V250H KM. LF.	A	6,20	5,58	4,96
41105304	NI-MH V350H-SLF 1,2V/350mAh 1/2Pin	A	4,70	4,23	3,76
41105305	NI-MH V250H ohne Lötfahnen		4,95	4,46	3,96
41105489	NI-MH V3/CP300H Phone Power		18,00	16,20	14,40

NiMH Flach-Akku



Artikelnr.	Artikelbezeichnung	Status	Stückpreis in EUR inkl. 20% MWSt.		
			ab 1 Stk.	(2er) ab 10 Stk.	(3er) ab 25 Stk.
41000233	HF-B1U Sanyo-Einzellzelle 1,2V 880mAh 48x17x6 18g	A	5,95	5,36	4,76
41000234	HF-A1U Sanyo-Einzellzelle 1,2V 1400mAh 67x17x6 26g		13,95	12,56	11,16
41000235	HF-C1U Sanyo-Einzellzelle 1,2V 600mAh 35x17x6 12g		6,25	5,63	5,00
41000236	HR-AU Sanyo-Einzellzelle 1,2V 2700mAh 49x17 38g		9,45	8,51	7,56

Preisänderungen vorbehalten

Status A = Auslauftype - zurzeit noch lagernd

Status B = keine Lagerware (kann aber lagernd sein)

NiMH Rund-Akku



Artikelnr.	Artikelbezeichnung	Status	Stückpreis in EUR inkl. 20% MWSt.		
			ab 1 Stk.	(2er) ab 10 Stk.	(3er) ab 25 Stk.
41000230	HR4/3FAU NiMH 4500mAh 18x66mm 62g (Laptop)		9,95		
41000231	SHR 4-3 AULF 17,8x66mm mit Lötflächen (Laptop)	A	10,95		
MG070990	HR-4/5AU NiMH 2150mAh 17x43mm 35g		5,45		

NiMH Akku (AkkuPower)

hohe Kapazität
hohe Spannungslage
lange Lebensdauer



Artikelnr.	Artikelbezeichnung	Status	Stückpreis in EUR inkl. 20% MWSt.		
			ab 1 Stk.	(2er) ab 10 Stk.	(3er) ab 25 Stk.
41310005	AP-1000-5 4x NiMH 1000mAh Micro/AAA		16,90	15,21	13,52
41312002	AP-1200-2 2x NiMH 1200mAh Micro/AAA		7,95	7,16	6,36
41326006	AP-2900-2 2x NiMH 2900mAh Mignon/LR6/AA		11,95	10,76	9,56
41326007	AP-2900-4 4x NiMH 2900mAh Mignon/LR6/AA		23,95	21,56	19,16
41360002	AP-6000-2 NiMH 6000mAh Baby/LR14/C 2er-Blister		20,65	18,59	16,52
41395002	AP-11500-2 NiMH 11500mAh Mono/LR20/D 2er-Blister		28,95	26,06	23,16
41302503	AP-300-2 NiMH 300mAh 9-Volt E-Block 1er-Blister		14,95	13,46	11,96

Sanyo ENELOOP NiMH Akku

Die eneloop kann wie eine herkömmliche NiMH-Zelle geladen werden, das Ladegerät sollte aber den Batteriestand erkennen können und bei voller Batterie abschalten, um ein Überladen zu verhindern.

- eine Kombination aus Akku und Batterie
- sofort nach dem Kauf einsetzbar
- hohe Leistungsfähigkeit
- lange Lagerfähigkeit ohne Energieverlust
- universell einsetzbar
- günstig in der Anschaffung und in der Anwendung
- schonend für die Umwelt
- einfach in der Handhabung



Artikelnr.	Artikelbezeichnung	Status	Stückpreis in EUR inkl. 20% MWSt.		
			ab 1 Stk.	(2er) ab 10 Stk.	(3er) ab 25 Stk.
MV25004	Eneloop Akku AAA - 4er Set Micro		14,99		
MV25001	Eneloop Akku AA - 4er Set Mignon		15,99		
MV25002	Eneloop Akku AA - 8er Set Mignon		29,99		
MV25008	Eneloop Akku Adapter Größe C 2 Stk.		5,99		
MV25009	Eneloop Akku Adapter Größe D 2 Stk.		5,99		

NiMH Akku (Sanyo)

hohe Kapazität
lange Lebensdauer



Artikelnr.	Artikelbezeichnung	Status	Stückpreis in EUR inkl. 20% MWSt.		
			ab 1 Stk.	(2er) ab 10 Stk.	(3er) ab 25 Stk.
MG070948	Micro-Zelle NiMH 1000mAh . Sanyo		3,25		
MG070961	Mignon-Zelle NiMH 2500mAh . Sanyo		3,45		
MG070971	Mignon-Zelle NiMH 2700mAh . Sanyo		3,65		

Status A = Auslauftype - zurzeit noch lagernd

Status B = keine Lagerware (kann aber lagernd sein)

NiMH Akku (GP) hochstromfähig



Stückpreis in EUR inkl. 20% MWSt.

Artikelnr.	Artikelbezeichnung	Status	ab 1 Stk.	(2er) ab 10 Stk.	(3er) ab 25 Stk.
MG070786	GP 130 AFHR 2/3A 1.2V 1300mAh Ni-MH 17x28mm 20g, red-Label		2,75		
MG070790	GP 200 AFHR 4/5A 1,2V 2000mAh Ni-MH 17x43mm 44g		3,95		

NiMH Akku (KAN) hochstromfähig



Stückpreis in EUR inkl. 20% MWSt.

Artikelnr.	Artikelbezeichnung	Status	ab 1 Stk.	(2er) ab 10 Stk.	(3er) ab 25 Stk.
MG070985	KANN 2/3 AAA NiMH 350mAh 10x29mm, 7.7g		1,75		
MG070986	KANN 2/3 AA NiMH 650mAh 14x29mm, 16.6g		1,75		
MG070987	KANN 2/3 A NiMH 1050mAh 17x29mm, 21.0g		1,95		

NiMH Sub-C Akkupack

- mit Tamiya Stecker
- für RC-Modelle
- als billige Alternative für Akkupacks in Bohrmaschinen etc.



Stückpreis in EUR inkl. 20% MWSt.

Artikelnr.	Artikelbezeichnung	Status	ab 1 Stk.	(2er) ab 10 Stk.	(3er) ab 25 Stk.
ML071301	Powerpack NiMH 3000 7,2V 6-Zellen Stickpack		21,95		
ML071321	Powerpack NiMH 3000 8,4V 7-Zellen Stickpack		24,95		
ML071331	Powerpack NiMH 3000 9,6V 8-Zellen Stickpack		31,95		
ML076400	Hyperpack NiMH 4000 7,2V 6-Zellen Stickpack		30,95		
ML076440	Hyperpack NiMH 4600 7,2V 6-Zellen Stickpack		35,95		

NiMH VTEC 1600UP 1:18 Akkupack

- für RC-Modelle (zB Car 1:18)



Stückpreis in EUR inkl. 20% MWSt.

Artikelnr.	Artikelbezeichnung	Status	ab 1 Stk.	(2er) ab 10 Stk.	(3er) ab 25 Stk.
ML070160	VTEC 1600 Race Einzelzelle		2,65		
ML075610	VTEC 1600UP 7,2V Race Hump Pack		22,90		
ML075610	VTEC 1600UP 7,2V Side-by-Side - Race		22,90		
ML075625	VTEC 1600UP 7,2V Race Side-by-Side Pack		22,90		
ML075630	VTEC 1600UP 7,2V Race Stick Pack		22,90		
ML075635	VTEC 1600UP 8,4V Stickpack - Race		26,90		
ML075637	VTEC 1600UP 8,4V Hump - Race		26,90		
ML075650	VTEC 1600UP 9,6V NiMH Race Saddle-Pack		29,90		

Empfängerakkus NiMH VTEC 1400

- Erhältlich als Hump-Pack (gleiche Abmessungen wie eine Standard Batteriebox)
- VTEC 1400 Akkuzellen mit maximaler Kapazität
- Mehr Power+Speed für Lenk- und Gasservos!
- Geprüfte LRP Qualität durch z.B. Langzeittests mit 400 Lade- und Entladezyklen ohne Ruhepause - eben "Blue is better"



Stückpreis in EUR inkl. 20% MWSt.

Artikelnr.	Artikelbezeichnung	Status	ab 1 Stk.	(2er) ab 10 Stk.	(3er) ab 25 Stk.
ML065857	HiVolt-Plus VTEC 1400 RX Pack, 1400mAh 6V Hump		29,95		
ML065858	HiVolt-Plus VTEC 1400 RX Pack, 1400mAh 6V Straight		27,95		

Preisänderungen vorbehalten

Status A = Auslauftype - zurzeit noch lagernd

Status B = keine Lagerware (kann aber lagernd sein)

Panasonic Blei-Gel Akku

- wartungsfreie Industrierausführung
- Jahresbatterien nach EUROBAT



Stückpreis in EUR inkl. 20% MWSt.

Artikelnr.	Artikelbezeichnung	Status	ab 1 Stk.	(2er) ab 10 Stk.	(3er) ab 25 Stk.
41007000	Blei ACCU 6V/1,3 Ah 97x24x50mm 0,3kg		15,95	14,36	12,76
41007004	Blei ACCU 6V/3,4 Ah 134x34x60mm 0,62kg		19,95	17,96	15,96
41007007	Blei ACCU 6V/4,5 Ah 70x48x102mm 0,78kg		17,95	16,16	14,36
41007008	Blei ACCU 6V/7,2 Ah 151x34x94mm 1,26kg		20,95	18,86	16,76
41007010	Blei ACCU 6V/12 Ah 151x50x94mm 1,95kg		29,95	26,96	23,96
41007020	Blei ACCU 12V/1,3 Ah 97x47,5x50mm 0,59kg		22,95	20,66	18,36
41007021	Blei ACCU 12V/2,2 Ah 177x34x60mm 0,80kg		24,95	22,46	19,96
41007022	Blei ACCU 12V/3,4 Ah 134x67x60mm 1,20kg		30,95	27,86	24,76
41007026	Blei ACCU 12V/7,2 Ah 151x64,5x94mm 2,47kg		29,95	26,96	23,96
41007030	Blei ACCU 12V/12 Ah 151x101,5x94mm 3,90kg		59,95	53,96	47,96
41007032	Blei ACCU 12V/17 Ah 181x76x167mm 6,50kg		98,95	89,06	79,16

Cyclon 0810-0004 Akku Blei 2Volt

- PB Blei Akku / 4,8 Faton Anschluss



Stückpreis in EUR inkl. 20% MWSt.

Artikelnr.	Artikelbezeichnung	Status	ab 1 Stk.	(2er) ab 10 Stk.	(3er) ab 25 Stk.
41007050	Blei ACCU 2V/2,5 Ah 35x61mm		9,50	8,55	7,60
41007055	Blei ACCU 2V/5 Ah 44x73mm		12,95	11,66	10,36

LiPo Flugakku 25C LRP



Stückpreis in EUR inkl. 20% MWSt.

Artikelnr.	Artikelbezeichnung	Status	ab 1 Stk.	(2er) ab 10 Stk.	(3er) ab 25 Stk.
ML079010	LiPo Flugakku 480 25C - 7,4V 30g 55x30x9mm		19,90		
ML079020	LiPo Flugakku 480 25C - 11,1V 44g 59x30x14.5mm		29,90		
ML079060	LiPo Flugakku 850 25C - 7,4V 46g 56x30x15.5mm		22,90		
ML079070	LiPo Flugakku 850 25C - 11,1V 68g 56x30x22mm		32,90		
ML079066	LiPo Flugakku 900 25C - 7,4V 44g 71x26x12mm		19,90		
ML079065	LiPo Flugakku 1000 25C - 7,4V 53g 59x32x17.5mm		19,90		
ML079110	LiPo Flugakku 1100 25C - 7,4V 62g 71x36x14.5mm		24,90		
ML079120	LiPo Flugakku 1100 25C - 11,1V 93g 71x36x21.5mm		34,90		
ML079067	LiPo Flugakku 1100 25C - 7,4V 53g 57.5x31x17mm		24,90		
ML079069	LiPo Flugakku 1100 25C - 11,1V 68g 56.5x30.5x26mm		33,90		
ML079068	LiPo Flugakku 1400 25C - 7,4V 62g 70x36x16mm		29,90		
ML079160	LiPo Flugakku 1600 25C - 7,4V 88g 91x35x17mm		34,90		
ML079170	LiPo Flugakku 1600 25C - 11,1V 132g 91x35x24mm		49,90		
ML079210	LiPo Flugakku 2200 25C - 7,4V 126g 105x35x17mm		49,90		
ML079220	LiPo Flugakku 2200 25C - 11,1V 198g 105x35x27mm		69,90		
ML079310	LiPo Flugakku 3300 25C - 7,4V 208g 135x44x17mm		79,90		
ML079320	LiPo Flugakku 3300 25C - 11,1V 310g 135x44x23.5mm		109,90		

Status A = Auslauftype - zurzeit noch lagernd

Status B = keine Lagerware (kann aber lagernd sein)

LiPo Flugakku 35C LRP

- 35C Dauer- und 60C Kurzzeit-Entladestrom für ultimative Power
- 3C Ladestrom ohne Beeinträchtigung der Zyklusfähigkeit
- Extrem hohe Spannungslage durch neuartige Elektrolyt-Zusammensetzung
Zusammensetzung und spezielle High Density Stacking (HDS) - Technologie
- Extrem hohe Zyklusfestigkeit für häufiges Laden ohne Performance-Verlust
- Balancer-Anschluss mit EHR-Stecksystem
- Selektion und Vermessung der Einzelzellen vor der Konfektionierung zu einem Pack



Stückpreis in EUR inkl. 20% MWSt.

Artikelnr.	Artikelbezeichnung	Status	ab 1 Stk.	(2er) ab 10 Stk.	(3er) ab 25 Stk.
ML079405	LiPo Flugakku 1300 35C - 11,1V 106g 88,0x34,0x21,5mm		49,95		
ML079415	LiPo Flugakku 2200 35C - 11,1V 172g 113,0x34,0x27,0mm		89,95		
ML079425	LiPo Flugakku 3200 35C - 11,1V 246g 146,0x43,0x23,0mm		129,95		
ML079435	LiPo Flugakku 3700 35C - 11,1V 246g 155,0x43,0x26,0mm		149,95		
ML079445	LiPo Flugakku 4500 35C - 11,1V 345g 168,0x43,0x26,0mm		179,95		

LiPo Car-akku 25C LRP



Stückpreis in EUR inkl. 20% MWSt.

Artikelnr.	Artikelbezeichnung	Status	ab 1 Stk.	(2er) ab 10 Stk.	(3er) ab 25 Stk.
ML079820	LiPo Carakku 1800 25C - 7,4V 89g 87x30.5x18.5mm		34,90		
ML079830	LiPo Carakku 1300 25C - 11,1V 89g 87x30.5x18.5mm		39,90		
ML079821	LiPo 1500 28C 7,4V Competition Car Line 89,5g 87.0x33.5x19.0mm		44,95		
ML079831	LiPo 1300 28C 11,1V Competition Car Line 91,5g 87.0x33.5x19.0mm		49,95		
ML079862	LiPo 5300 28C 7,4V Competition Car Line 282g 137.5x46.5x23.5mm		99,90		
ML079880	LiPo 3600 28C 11,1V Competition Car Line 284g 137.5x46.5x23.5mm		109,95		

LiPo Sender-/Empfängerakku LRP



Stückpreis in EUR inkl. 20% MWSt.

Artikelnr.	Artikelbezeichnung	Status	ab 1 Stk.	(2er) ab 10 Stk.	(3er) ab 25 Stk.
ML079910	LiPo RX-Pack, AAA Hump, 1500mAh 7,4V 54g 50x29.5x21mm		24,90		
ML079920	LiPo RX-Pack, 2/3A Straight, 2200mAh 7,4V 83g 85x29.5x18.5mm		34,90		
ML079925	LiPo RX-Pack, 2/3A Hump, 2300mAh 7,4V 90g 54.5x30.5x32mm		29,90		
ML079930	LiPo RX-Pack - 1/5 Straight - 4500 - 7,4V 197g 115x45.5x21mm		89,90		
ML079935	LiPo RX-Pack - 1/5 Hump - 5000 - 7,4V 218g 64x44x39mm		89,90		