

Status A = Auslauftype - zurzeit noch lagernd

Status B = keine Lagerware (kann aber lagernd sein)

## Finder Relais 30.22



- Kontaktbestückung: **2xUmschalter**, Silber, Gold plattiert
- Kontaktwiderstand: > 15 mOhm
- Schaltspannung/Strom: 250 V AC / 2 A
- **Nennstrom: 2 A**
- Nennspannung: 125 V AC
- Schaltleistung: 125 VA max.
- Schaltfrequenz unter Vollast: 1800 Std.
- Schaltfrequenz ohne Last: 36000 Std.
- Lebensdauer:  $10 \times 10^6$  Schaltzyklen
- Waschdichte Ausführung
- Umgebungstemperatur: -40...+85°C
- Printanschluss (DIL-16)
- Abmessungen LxBxH: 20,3 x 10,1 x 11,4mm

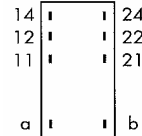
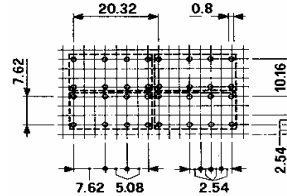
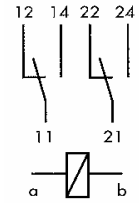

Stückpreis in EUR inkl. 20% MWSt.

| Artikelnr. | Artikelbezeichnung   | Status | ab 1 Stk. | (2er) ab 10 Stk. | (3er) ab 25 Stk. |
|------------|----------------------|--------|-----------|------------------|------------------|
| 38000000   | 30.22.9 6V DC 180R   |        | 2,65      | 2,39             | 2,12             |
| 38000002   | 30.22.9 12V DC 720R  |        | 2,65      | 2,39             | 2,12             |
| 38000004   | 30.22.9 24V DC 2880R |        | 2,65      | 2,39             | 2,12             |
| 38000006   | 30.22.9 48V DC       | B      | 6,95      | 6,26             | 5,56             |

## Takamisawa DIL-Relais

- Kontaktbestückung: **2xUmschalter**
- Schaltspannung/Strom: 125 V AC / 1,25 A
- Schaltspannung/Strom: 150 V DC / 1,25 A
- **Nennstrom: 1,25 A**
- Schaltleistung: 60VA AC / 30W DC
- Umgebungstemperatur: -30...+80°C
- Schutzart: IP 50
- Neutrales Gleichspannungsrelais, monostabil
- Hohe Zuverlässigkeit durch Doppelkontakte
- Löt-dichte Bauweise
- Printanschluss (DIL-16)
- Abmessungen LxBxH: 9,8 x 20,2 x 12mm

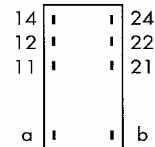
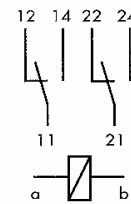
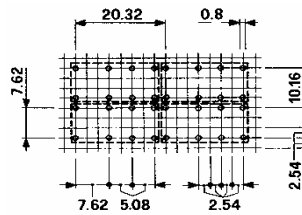

Stückpreis in EUR inkl. 20% MWSt.

| Artikelnr. | Artikelbezeichnung            | Status | ab 1 Stk. | (2er) ab 10 Stk. | (3er) ab 25 Stk. |
|------------|-------------------------------|--------|-----------|------------------|------------------|
| 38040000   | RY-6 WK 6V DC 2xUM 1A 240R    | B      | 4,25      | 3,83             | 3,40             |
| 38040002   | RY-12 WK 12V DC 2xUM 1A 960R  | B      | 4,25      | 3,83             | 3,40             |
| 38040004   | RY-24 WK 24V DC 2xUM 1A 2880R | B      | 4,25      | 3,83             | 3,40             |

## Bistabile Relais

- Kontaktbestückung: **2xUmschalter**, Silber, Gold plattiert
- Kontaktwiderstand: > 100 mOhm
- Schaltspannung/Strom: 250 V AC / 7 A
- **Nennstrom: 2 A**
- Schaltleistung: 60VA AC / 30W DC
- Umgebungstemperatur: -40...+80°C
- Zwei Spulen
- Hohe Zuverlässigkeit durch Doppelkontakte
- Printanschluss (DIL-16)
- Abmessungen LxBxH: 10,1 x 20,2 x 10mm

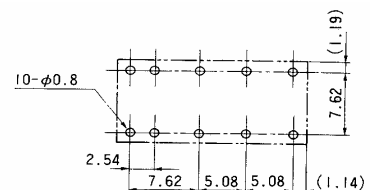
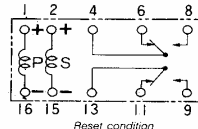

Stückpreis in EUR inkl. 20% MWSt.

| Artikelnr. | Artikelbezeichnung                  | Status | ab 1 Stk. | (2er) ab 10 Stk. | (3er) ab 25 Stk. |
|------------|-------------------------------------|--------|-----------|------------------|------------------|
| 38020152   | RAL-D 12 WK Relais 2xU 2A 12V 960R  |        | 6,15      | 5,54             | 4,92             |
| 38020154   | RAL-D 24 WK Relais 2xU 2A 24V 2880R |        | 6,95      | 6,26             | 5,56             |

Status A = Auslauftype - zurzeit noch lagernd

Status B = keine Lagerware (kann aber lagernd sein)

## Finder Relais 40.31

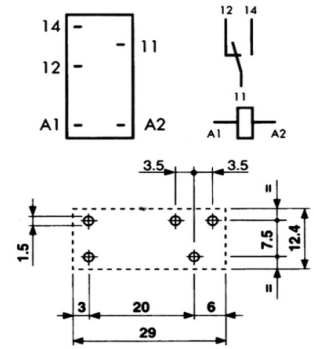

- Kontaktbestückung: **1xUmschalter**, Silber, vernickelt
- Schaltspannung: 400 V AC / 20A
- **Nennstrom: 10 A**
- Nennspannung: 250 V AC
- Schaltleistung: 2500 VA max.
- Schaltfrequenz unter Vollast: 1800 Std.
- Schaltfrequenz ohne Last: 36000 Std.
- Lebensdauer: 20x10<sup>6</sup> Schaltzyklen
- Umgebungstemperatur: -40...+85°C
- Lötfest (260°C, 5s)
- Printanschluß
- Abmessungen LxBxH: 12,4 x 29 x 25mm

Stückpreis in EUR inkl. 20% MWSt.

| Artikelnr. | Artikelbezeichnung              | Status | ab 1 Stk. | (2er) ab 10 Stk. | (3er) ab 25 Stk. |
|------------|---------------------------------|--------|-----------|------------------|------------------|
| 38000020   | 40.31.9 6V DC 1xUM 10A 55R      |        | 3,85      | 3,47             | 3,08             |
| 38000022   | 40.31.9 12V DC 1xUM 10A 220R    |        | 3,45      | 3,11             | 2,76             |
| 38000024   | 40.31.9 24V DC 1xUM 10A 900R    |        | 3,45      | 3,11             | 2,76             |
| 38000026   | 40.31.8 24V AC 1xUM 10A 320R    |        | 4,85      | 4,37             | 3,88             |
| 38000027   | 40.31.8 48V AC 1xUM 10A 1350R   |        | 5,85      | 5,27             | 4,68             |
| 38000028   | 40.31.8 220V AC 1xUM 10A 28000R |        | 6,45      | 5,81             | 5,16             |

## Finder Relais 40.51

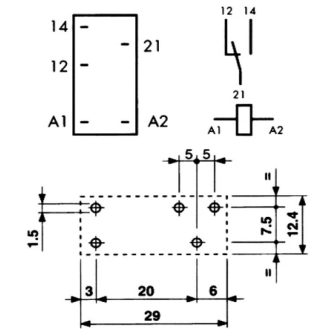

- Kontaktbestückung: **1xUmschalter**, Silber, vernickelt
- Schaltspannung: 400 V AC
- **Nennstrom: 10 A**
- Nennspannung: 250 V AC
- Schaltleistung: 2500 VA max.
- Schaltfrequenz unter Vollast: 1800 Std.
- Schaltfrequenz ohne Last: 36000 Std.
- Lebensdauer: 20x10<sup>6</sup> Schaltzyklen
- Umgebungstemperatur: -40...+85°C
- Lötfest (260°C, 5s)
- Printanschluß
- Abmessungen LxBxH: 12,4 x 29 x 25mm

Stückpreis in EUR inkl. 20% MWSt.

| Artikelnr. | Artikelbezeichnung                       | Status | ab 1 Stk. | (2er) ab 10 Stk. | (3er) ab 25 Stk. |
|------------|--|--------|-----------|------------------|------------------|
| 38000040   | 40.51 6V DC Finder Relais RM5,0 55R      |        | 4,95      | 4,46             | 3,96             |
| 38000042   | 40.51 12V DC Finder Relais RM5,0 220R    |        | 4,95      | 4,46             | 3,96             |
| 38000044   | 40.51 24V DC Finder Relais RM5,0 900R    |        | 4,95      | 4,46             | 3,96             |
| 38000044   | 40.51 24V AC Finder Relais RM5,0 320R    |        | 5,95      | 5,36             | 4,76             |
| 38000048   | 40.51 230V AC Finder Relais RM5,0 28000R |        | 9,95      | 8,96             | 7,96             |

## Finder Relais 40.52

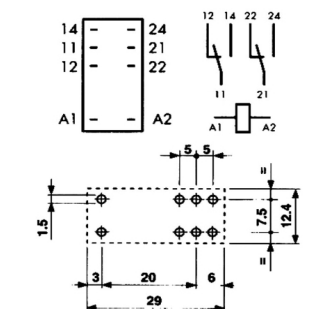

- Kontaktbestückung: **2xUmschalter**, Silber, vernickelt
- Schaltspannung: 400 V AC
- **Nennstrom: 8 A**
- Nennspannung: 250 V AC
- Schaltleistung: 2500 VA max.
- Schaltfrequenz unter Vollast: 1800 Std.
- Schaltfrequenz ohne Last: 36000 Std.
- Lebensdauer: 20x10<sup>6</sup> Schaltzyklen
- Umgebungstemperatur: -40...+85°C
- Lötfest (260°C, 5s)
- Printanschluß
- Abmessungen LxBxH: 12,4 x 29 x 25mm

Stückpreis in EUR inkl. 20% MWSt.

| Artikelnr. | Artikelbezeichnung                             | Status | ab 1 Stk. | (2er) ab 10 Stk. | (3er) ab 25 Stk. |
|------------|--|--------|-----------|------------------|------------------|
| 38000080   | 40.52.9 6V DC 2xUM 5A 55R                      |        | 4,35      | 3,92             | 3,48             |
| 38000082   | 40.52.9 12V DC 2xUM 8A 220R                    |        | 3,75      | 3,38             | 3,00             |
| 38000084   | 40.52.9 24V DC 2xUM 8A 900R                    |        | 3,75      | 3,38             | 3,00             |
| 38000086   | 40.52.9 48V DC 2xUM 8A 3500R                   | B      | 5,85      | 5,27             | 4,68             |
| 38000089   | 40.52.9 60V DC 2xUM 8A                         | B      | 5,85      | 5,27             | 4,68             |
| 38000087   | 40.52.8 12V AC 2xUM 8A 80R                     |        | 5,85      | 5,27             | 4,68             |
| 38000085   | 40.52.8 24V AC 2xUM 8A 320R                    |        | 5,85      | 5,27             | 4,68             |
| 38000088   | 40.52.8 230V AC 2xUM 8A 28000R                 |        | 7,65      | 6,89             | 6,12             |
| 38000090   | 40.52.9 5V DC 2xUM 8A -5000 Gold Kontakt 55R   | B      | 6,25      | 5,63             | 5,00             |
| 38000092   | 40.52.9 12V DC 2xUM 8A -5000 Gold Kontakt 200R | B      | 6,25      | 5,63             | 5,00             |
| 38000094   | 40.52.9 24V DC 2xUM 8A -5000 Gold Kontakt 900R | B      | 6,25      | 5,63             | 5,00             |

Preisänderungen vorbehalten

Status A = Auslauftype - zurzeit noch lagernd

Status B = keine Lagerware (kann aber lagernd sein)

## Finder Relais 40.61



- Kontaktbestückung: **1xUmschalter**, Ag-Cd0
- Schaltspannung/Strom: 380 V AC / 30 A
- **Nennstrom: 16 A**
- Nennspannung: 250 V AC
- Schaltleistung: 4000 VA max.
- Schaltfrequenz unter Vollast: 600 Std.
- Schaltfrequenz ohne Last: 36000 Std.
- Lebensdauer: 20x10<sup>6</sup> Schaltzyklen
- Umgebungstemperatur: -40...+85°C
- Löttest (260°C, 5s)
- Printanschluss
- Kontakte doppelt ausgeführt
- Abmessungen LxBxH: 12,4 x 29 x 25mm

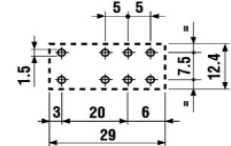
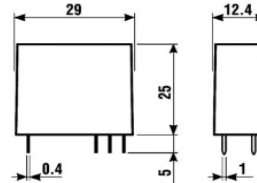
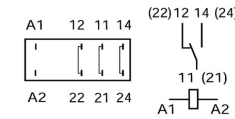

Stückpreis in EUR inkl. 20% MWSt.

| Artikelnr. | Artikelbezeichnung              | Status | ab 1 Stk. | (2er) ab 10 Stk. | (3er) ab 25 Stk. |
|------------|---------------------------------|--------|-----------|------------------|------------------|
| 38000110   | 40.61.9 6V DC 1xUM 16A 55R      |        | 5,85      | 5,27             | 4,68             |
| 38000112   | 40.61.9 12V DC 1xUM 16A 220R    |        | 3,65      | 3,29             | 2,92             |
| 38000114   | 40.61.9 24V DC 1xUM 16A 900R    |        | 3,65      | 3,29             | 2,92             |
| 38000100   | 40.61.8 6V AC 1xUM 16A 21R      |        | 5,85      | 5,27             | 4,68             |
| 38000102   | 40.61.8 12V AC 1xUM 16A 80R     |        | 5,85      | 5,27             | 4,68             |
| 38000104   | 40.61.8 24V AC 1xUM 16A 320R    |        | 5,85      | 5,27             | 4,68             |
| 38000108   | 40.61.8 230V AC 1xUM 16A 28000R |        | 7,55      | 6,80             | 6,04             |

## Finder Relais 46.61



- Kontaktbestückung: **1xUmschalter**, Ag-Cd0
- Schaltspannung/Strom: 400 V AC / 25 A
- **Nennstrom: 16 A**
- Nennspannung: 250 V AC
- Schaltleistung: 4000 VA max.
- Schaltfrequenz unter Vollast: 1800 Std.
- Schaltfrequenz ohne Last: 36000 Std.
- Lebensdauer: 20x10<sup>6</sup> Schaltzyklen
- Umgebungstemperatur: -40...+70°C
- Löttest (260°C, 5s)
- Printanschluss
- Blockierbare Prüftaste und mechanische Anzeige
- Abmessungen LxBxH: 12,4 x 29 x 25mm

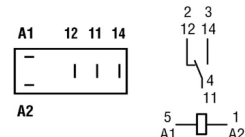
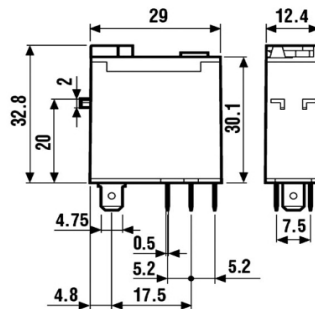

Stückpreis in EUR inkl. 20% MWSt.

| Artikelnr. | Artikelbezeichnung                                  | Status | ab 1 Stk. | (2er) ab 10 Stk. | (3er) ab 25 Stk. |
|------------|---|--------|-----------|------------------|------------------|
| 38000033   | 46.61.9 12V DC 1xUM 16A sensitiv, Prüftaste 300R    |        | 5,95      | 5,36             | 4,76             |
| 38000034   | 46.61.9 24V DC 1xUM 16A sensitiv, Prüftaste 1200R   |        | 5,95      | 5,36             | 4,76             |
| 38000035   | 46.61.9 24V AC 1xUM 16A sensitiv, Prüftaste 320R    |        | 5,95      | 5,36             | 4,76             |
| 38000036   | 46.61.8 230V AC 1xUM 16A sensitiv, Prüftaste 28000R |        | 8,95      | 8,06             | 7,16             |

## Finder Relais 41.52



- Kontaktbestückung: **2xUmschalter**, Ag-Cd0
- Schaltspannung/Strom: 400 V AC / 15 A
- **Nennstrom: 8 A**
- Nennspannung: 250 V AC
- Schaltleistung: 2000 VA max.
- Schaltfrequenz unter Vollast: 1800 Std.
- Schaltfrequenz ohne Last: 36000 Std.
- Lebensdauer: 20x10<sup>6</sup> Schaltzyklen
- Umgebungstemperatur: -40...+70°C/+85°C-DC
- Löttest (260°C, 5s)
- Printanschluss
- niedrige Bauform
- Abmessungen LxBxH: 29,0 x 12,7 x 15,7mm

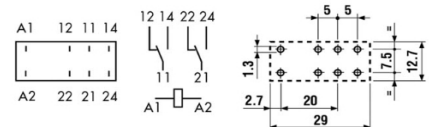
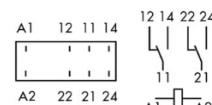

Stückpreis in EUR inkl. 20% MWSt.

| Artikelnr. | Artikelbezeichnung      | Status | ab 1 Stk. | (2er) ab 10 Stk. | (3er) ab 25 Stk. |
|------------|-------------------------|--------|-----------|------------------|------------------|
| 38000132   | 41.52.9 12V DC 2xUM 8A  |        | 3,95      | 3,56             | 3,16             |
| 38000134   | 41.52.9 24V DC 2xUM 8A  |        | 3,95      | 3,56             | 3,16             |
| 38000135   | 41.52.9 48V DC 2xUM 8A  |        | 7,95      | 7,16             | 6,36             |
| 38000136   | 41.52.9 60V DC 2xUM 8A  |        | 7,95      | 7,16             | 6,36             |
| 38000138   | 41.52.9 230V AC 2xUM 8A |        | 7,95      | 7,16             | 6,36             |

Preisänderungen vorbehalten

Status A = Auslauftype - zurzeit noch lagernd

Status B = keine Lagerware (kann aber lagernd sein)

## Finder Relais 44.62

- Kontaktbestückung: **2xUmschalter**, Ag-Cd0
- Schaltspannung/Strom: 400 V AC / 20 A
- **Nennstrom: 10 A**
- Nennspannung: 250 V AC
- Schaltleistung: 4000 VA max.
- Schaltfrequenz unter Vollast: 1800 Std.
- Schaltfrequenz ohne Last: 36000 Std.
- Lebensdauer: 20x10<sup>6</sup> Schaltzyklen
- Umgebungstemperatur: -40...+85°C-DC
- Lötfest (260°C, 5s)
- Printanschluss
- Abmessungen LxBxH: 29,0 x 12,4 x 25,0mm

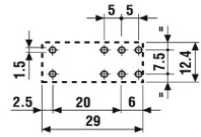
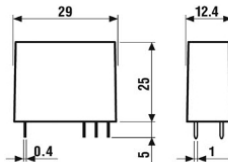
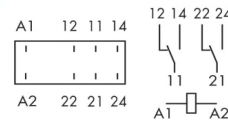

Stückpreis in EUR inkl. 20% MWSt.

| Artikelnr. | Artikelbezeichnung           | Status | ab 1 Stk. | (2er) ab 10 Stk. | (3er) ab 25 Stk. |
|------------|------------------------------|--------|-----------|------------------|------------------|
| 38000142   | 44.62.9 12V DC 2xUM 10A 220R |        | 5,25      | 4,73             | 4,20             |
| 38000144   | 44.62.9 24V DC 2xUM 10A 900R |        | 5,25      | 4,73             | 4,20             |

## Finder Relais 43.41

- Kontaktbestückung: **1xUmschalter**, Ag-Cd0
- Schaltspannung/Strom: 400 V AC / 15 A
- **Nennstrom: 10 A**
- Nennspannung: 250 V AC
- Schaltleistung: 2500 VA max.
- Schaltfrequenz unter Vollast: 18600 Std.
- Schaltfrequenz ohne Last: 36000 Std.
- Lebensdauer: 20x10<sup>6</sup> Schaltzyklen
- Umgebungstemperatur: -40...+85°C-DC
- Lötfest (260°C, 5s)
- Printanschluss
- niedrige Bauform
- Abmessungen LxBxH: 30,2 x 10,2 x 15,4mm

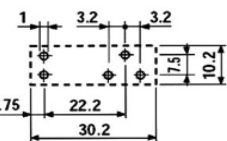
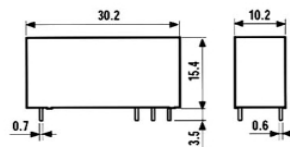
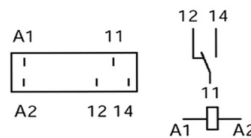

Stückpreis in EUR inkl. 20% MWSt.

| Artikelnr. | Artikelbezeichnung                   | Status | ab 1 Stk. | (2er) ab 10 Stk. | (3er) ab 25 Stk. |
|------------|--------------------------------------|--------|-----------|------------------|------------------|
| 38000272   | 43.41-12C 12V DC 1xU 10A 600R AgCd0  |        | 2,55      | 2,30             | 2,04             |
| 38000274   | 43.41-24C 24V DC 1xU 10A 2300R AgCd0 |        | 2,55      | 2,30             | 2,04             |

## Relais 3206

- Kontaktbestückung: **1xUmschalter**, Silber, vernickelt
- Schaltspannung: 380 V AC / 20A
- **Nennstrom: 10 A**
- Nennspannung: 250 V AC
- Schaltleistung: 2500 VA max.
- Schaltfrequenz unter Vollast: 1800 Std.
- Schaltfrequenz ohne Last: 36000 Std.
- Lebensdauer: 20x10<sup>6</sup> Schaltzyklen
- Umgebungstemperatur: -40...+70°C
- Lötfest (260°C, 5s)
- Printanschluss
- Abmessungen LxBxH: 26,3 x 28,5 x 12,7mm

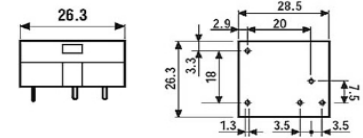
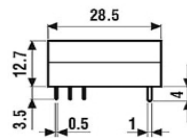
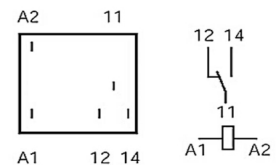

Stückpreis in EUR inkl. 20% MWSt.

| Artikelnr. | Artikelbezeichnung                     | Status | ab 1 Stk. | (2er) ab 10 Stk. | (3er) ab 25 Stk. |
|------------|--|--------|-----------|------------------|------------------|
| 38020050   | E 3206 L 06 6V DC 1xU 10A 75R liegt    |        | 4,95      | 4,46             | 3,96             |
| 38020052   | E 3206 L 12 12V DC 1xU 10A 280R liegt  |        | 2,95      | 2,66             | 2,36             |
| 38020054   | E 3206 L 24 24V DC 1xU 10A 1100R liegt |        | 2,95      | 2,66             | 2,36             |

Status A = Auslauftype - zurzeit noch lagernd

Status B = keine Lagerware (kann aber lagernd sein)

## Relais Tyco/Schrack

- Kontaktbestückung: **1xUmschalter**, Silber, vernickelt
- Schaltspannung: 380 V AC / 15A
- **Nennstrom: 8 A**
- Nennspannung: 250 V AC
- Schaltleistung: 2000 VA max.
- Schaltfrequenz unter Vollast: 1800 Std.
- Schaltfrequenz ohne Last: 36000 Std.
- Lebensdauer: 20x10<sup>6</sup> Schaltzyklen
- Umgebungstemperatur: -40...+70°C
- Lötfest (260°C, 5s)
- Printanschluss
- Abmessungen LxBxH: 25,1 x 28,0 x 10,4mm

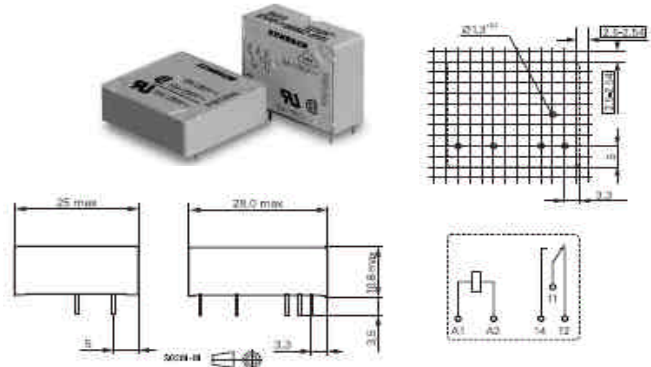

Stückpreis in EUR inkl. 20% MWSt.

| Artikelnr. | Artikelbezeichnung                                  | Status | ab 1 Stk. | (2er) ab 10 Stk. | (3er) ab 25 Stk. |
|------------|---|--------|-----------|------------------|------------------|
| 38020062   | KRE12L 12V DC 1xU 8A 330R liegt (RP 110012 Schrack) |        | 4,75      | 4,28             | 3,80             |
| 38020064   | KRE24L 24V DC 1xU 8A 1200R liegt                    |        | 4,75      | 4,28             | 3,80             |

## Finder Relais 34.51

- Kontaktbestückung: **1xUmschalter**, AgNi
- Schaltspannung/Strom: 400 V AC / 10 A
- **Nennstrom: 6 A**
- Nennspannung: 250 V AC
- Schaltleistung: 1500 VA max.
- Schaltfrequenz unter Vollast: 1800 Std.
- Schaltfrequenz ohne Last: 36000 Std.
- Lebensdauer: 10x10<sup>6</sup> Schaltzyklen
- Umgebungstemperatur: -40...+85°C
- Lötfest (260°C, 5s)
- Printanschluss
- Abmessungen LxBxH: 28,0 x 5,0 x 15,0mm

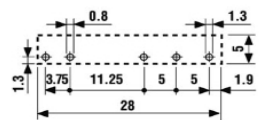
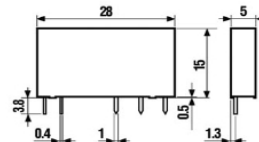
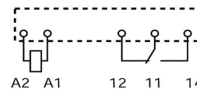

Stückpreis in EUR inkl. 20% MWSt.

| Artikelnr. | Artikelbezeichnung                      | Status | ab 1 Stk. | (2er) ab 10 Stk. | (3er) ab 25 Stk. |
|------------|---|--------|-----------|------------------|------------------|
| 38000050   | 34.51 5V DC Koppelrelais 6,2mm 1xUM 6A  |        | 8,95      | 8,06             | 7,16             |
| 38000052   | 34.51 12V DC Koppelrelais 6,2mm 1xUM 6A |        | 4,85      | 4,37             | 3,88             |
| 38000054   | 34.51 24V DC Koppelrelais 6,2mm 1xUM 6A |        | 4,85      | 4,37             | 3,88             |
| 38000055   | 34.51 48V DC Koppelrelais 6,2mm 1xUM 6A | B      | 6,85      | 6,17             | 5,48             |
| 38000056   | 34.51 60V DC Koppelrelais 6,2mm 1xUM 6A | B      | 8,25      | 7,43             | 6,60             |

## Finder Relais 55.34

- Kontaktbestückung: **4xUmschalter**, AgNi
- Schaltspannung/Strom: 400 V AC / 15 A
- **Nennstrom: 7 A**
- Nennspannung: 250 V AC
- Schaltleistung: 1750 VA max.
- Schaltfrequenz unter Vollast: 1800 Std.
- Schaltfrequenz ohne Last: 36000 Std.
- Lebensdauer: 20x10<sup>6</sup> Schaltzyklen
- Umgebungstemperatur: -40...+85°C
- Lötfest (260°C, 5s)
- Löt-/Steckanschluss: 2,0x0,5mm
- Abmessungen LxBxH: 27,7 x 20,7 x 37,2mm

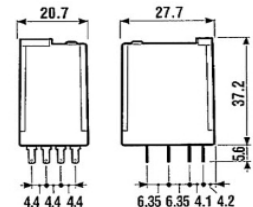
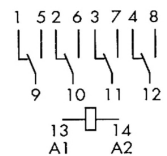

Stückpreis in EUR inkl. 20% MWSt.

| Artikelnr. | Artikelbezeichnung  | Status | ab 1 Stk. | (2er) ab 10 Stk. | (3er) ab 25 Stk. |
|------------|---------------------|--------|-----------|------------------|------------------|
| 38000160   | 55.34.9 6VDC 4xUM   | B      | 7,95      | 7,16             | 6,36             |
| 38000162   | 55.34.9 12VDC 4xUM  |        | 7,25      | 6,53             | 5,80             |
| 38000164   | 55.34.9 24VDC 4xUM  |        | 7,25      | 6,53             | 5,80             |
| 38000154   | 55.34.8 24VAC 4xUM  |        | 7,85      | 7,07             | 6,28             |
| 38000168   | 55.34.8 230VAC 4xUM |        | 8,45      | 7,61             | 6,76             |

Status A = Auslauftype - zurzeit noch lagernd

Status B = keine Lagerware (kann aber lagernd sein)

## Finder Relais 55.33



- Kontaktbestückung: **3xUmschalter**, AgNi
- Schaltspannung/Strom: 400 V AC / 15 A
- **Nennstrom: 10 A**
- Nennspannung: 250 V AC
- Schaltleistung: 2500 VA max.
- Schaltfrequenz unter Vollast: 1800 Std.
- Schaltfrequenz ohne Last: 36000 Std.
- Lebensdauer: 20x10<sup>6</sup> Schaltzyklen
- Umgebungstemperatur: -40...+85°C
- Lötfest (260°C, 5s)
- Löt-/Steckanschluss: 2,0x0,5mm
- Abmessungen LxBxH: 27,7 x 20,7 x 37,2mm

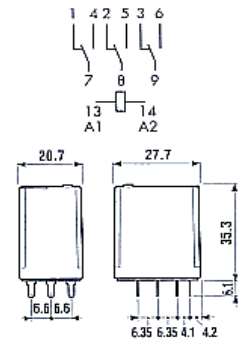

Stückpreis in EUR inkl. 20% MWSt.

| Artikelnr. | Artikelbezeichnung | Status | ab 1 Stk. | (2er) ab 10 Stk. | (3er) ab 25 Stk. |
|------------|--------------------|--------|-----------|------------------|------------------|
| 38000182   | 55.33.9 12VDC 3xUM |        | 7,65      | 6,89             | 6,12             |
| 38000184   | 55.33.9 24VDC 3xUM |        | 7,65      | 6,89             | 6,12             |

## Finder Relais 55.32



- Kontaktbestückung: **2xUmschalter**, AgNi
- Schaltspannung/Strom: 400 V AC / 20 A
- **Nennstrom: 10 A**
- Nennspannung: 250 V AC
- Schaltleistung: 2500 VA max.
- Schaltfrequenz unter Vollast: 1800 Std.
- Schaltfrequenz ohne Last: 36000 Std.
- Lebensdauer: 20x10<sup>6</sup> Schaltzyklen
- Umgebungstemperatur: -40...+85°C
- Lötfest (260°C, 5s)
- Löt-/Steckanschluss: 2,0x0,5mm
- Abmessungen LxBxH: 27,7 x 20,7 x 36,7mm

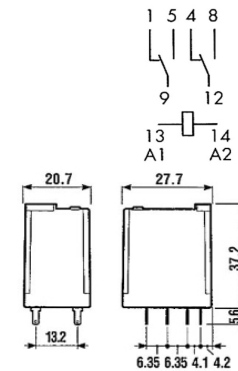

Stückpreis in EUR inkl. 20% MWSt.

| Artikelnr. | Artikelbezeichnung      | Status | ab 1 Stk. | (2er) ab 10 Stk. | (3er) ab 25 Stk. |
|------------|-------------------------|--------|-----------|------------------|------------------|
| 38000192   | 55.32.9 12VDC 2xUM 10A  |        | 7,95      | 7,16             | 6,36             |
| 38000194   | 55.32.9 24VDC 2xUM 10A  |        | 7,55      | 6,80             | 6,04             |
| 38000198   | 55.32.8 230VAC 2xUM 10A |        | 8,15      | 7,34             | 6,52             |

## Finder Relais 55.12



- Kontaktbestückung: **2xUmschalter**, AgNi
- Schaltspannung/Strom: 400 V AC / 20 A
- **Nennstrom: 10 A**
- Nennspannung: 250 V AC
- Schaltleistung: 2500 VA max.
- Schaltfrequenz unter Vollast: 1800 Std.
- Schaltfrequenz ohne Last: 36000 Std.
- Lebensdauer: 20x10<sup>6</sup> Schaltzyklen
- Umgebungstemperatur: -40...+85°C
- Lötfest (260°C, 5s)
- Printanschluss: 2,0x0,5mm
- Abmessungen LxBxH: 20,6 x 27,5 x 35,5mm

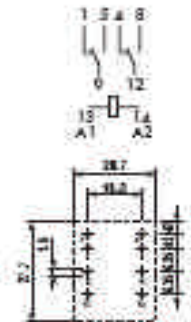

Stückpreis in EUR inkl. 20% MWSt.

| Artikelnr. | Artikelbezeichnung  | Status | ab 1 Stk. | (2er) ab 10 Stk. | (3er) ab 25 Stk. |
|------------|---------------------|--------|-----------|------------------|------------------|
| 38000202   | 55.12.9 12VDC 2xUM  |        | 7,45      | 6,71             | 5,96             |
| 38000204   | 55.12.9 24VDC 2xUM  |        | 7,45      | 6,71             | 5,96             |
| 38000208   | 55.12.8 230VAC 2xUM |        | 10,95     | 9,86             | 8,76             |

Status A = Auslauftype - zurzeit noch lagernd

Status B = keine Lagerware (kann aber lagernd sein)

## Finder Zeit-Relais 85.34 / 85.04



- Kontaktbestückung: **4xUmschalter**, AgNi
- Schaltspannung/Strom: 400 V AC / 15 A
- **Nennstrom: 7 A**
- Nennspannung: 250 V AC
- Schaltleistung: 1750 VA max.
- Schaltfrequenz unter Vollast: 1800 Std.
- Schaltfrequenz ohne Last: 36000 Std.
- Lebensdauer: 20x10<sup>6</sup> Schaltzyklen
- Umgebungstemperatur: -20...+60°C
- Lötfest (260°C, 5s)
- Pulsierende und verzögernde Zeitfunktion
- Sechs Zeitbereiche von 0,05 s bis 10 Std. einstellbar
- Einstellung über 4-poligen DIP-Schalter
- LED-Schaltstellenanzeige
- Wiederbereitschaftszeit: 100 ms min.
- Löt-/Steckanschluss: 2,0x0,5mm
- Abmessungen LxBxH: 27,7 x 20,6 x 59,5mm

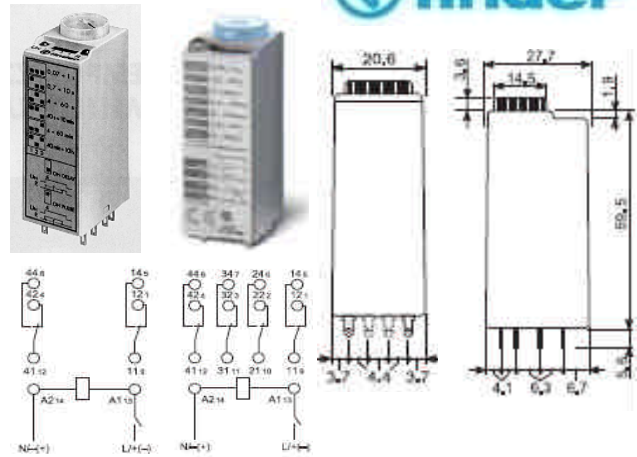

Stückpreis in EUR inkl. 20% MWSt.

| Artikelnr. | Artikelbezeichnung                         | Status | ab 1 Stk. | (2er) ab 10 Stk. | (3er) ab 25 Stk. |
|------------|--|--------|-----------|------------------|------------------|
| 38000172   | Zeitrel. 12VUC 4xUM (Serie 85.34)          | B      | 48,95     | 44,06            | 39,16            |
| 38000174   | Zeitrel. 24VUC 4xUM (Serie 85.34 / 85.04)  |        | 45,95     | 41,36            | 36,76            |
| 38000175   | Zeitrel. 24VUC 2xUM (Serie 85.32) 10A      |        | 45,95     | 41,36            | 36,76            |
| 38000178   | Zeitrel. 230VAC 4xUM (Serie 85.34 / 85.04) |        | 45,95     | 41,36            | 36,76            |

## Finder Relais 62.33



- Kontaktbestückung: **3(2)xUmschalter**, AgSnO<sub>2</sub>
- Schaltspannung/Strom: 400 V AC / 30 A
- **Nennstrom: 16 A**
- Nennspannung: 250 V AC
- Schaltleistung: 4000 VA max.
- Lebensdauer: 20x10<sup>6</sup> Schaltzyklen
- Umgebungstemperatur: -40...+70°C
- Steckanschluss: Faston 4,8 x 0,5mm
- Abmessungen LxBxH: 38,2 x 25,0 x 49,2mm

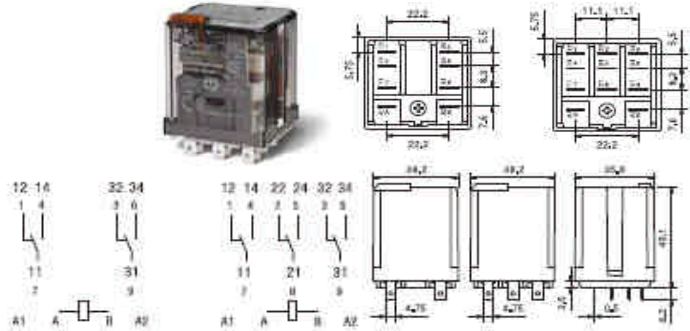

Stückpreis in EUR inkl. 20% MWSt.

| Artikelnr. | Artikelbezeichnung      | Status | ab 1 Stk. | (2er) ab 10 Stk. | (3er) ab 25 Stk. |
|------------|-------------------------|--------|-----------|------------------|------------------|
| 38000222   | 62.32.9 12VDC 2xUM 16A  |        | 18,95     | 17,06            | 15,16            |
| 38000232   | 62.33.9 12VDC 3xUM 16A  |        | 16,95     | 15,26            | 13,56            |
| 38000234   | 62.33.9 24VDC 3xUM 16A  |        | 16,95     | 15,26            | 13,56            |
| 38000238   | 62.33.8 230VAC 3xUM 16A |        | 16,95     | 15,26            | 13,56            |

## Finder Relais 65.31



- Kontaktbestückung: **1xÖffner + 1xSchlieser**, AgSnO<sub>2</sub>
- Schaltspannung/Strom: 400 V AC / 40 A
- **Nennstrom: 20 A**
- Nennspannung: 250 V AC
- Schaltleistung: 4000 VA max.
- Lebensdauer: 20x10<sup>6</sup> Schaltzyklen
- Umgebungstemperatur: -40...+70°C
- Steckanschluss: Faston 6,3 x 0,8mm
- Abmessungen LxBxH: 32,2 x 36,5 x 42,2mm

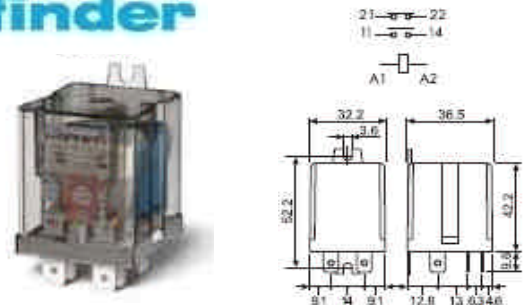

Stückpreis in EUR inkl. 20% MWSt.

| Artikelnr. | Artikelbezeichnung               | Status | ab 1 Stk. | (2er) ab 10 Stk. | (3er) ab 25 Stk. |
|------------|----------------------------------|--------|-----------|------------------|------------------|
| 38000242   | 65.31.9 12VDC 1xA 1xÖ 20 A 3mmK  | B      | 12,95     | 11,66            | 10,36            |
| 38000248   | 65.31.8 230VAC 1xA 1xÖ 20 A 3mmK | B      | 12,95     | 11,66            | 10,36            |

Status A = Auslauftype - zurzeit noch lagernd

Status B = keine Lagerware (kann aber lagernd sein)

## Finder Relais 60.13

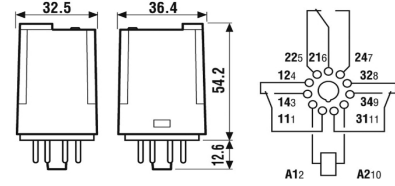

- Kontaktbestückung: **3xUmschalter**, AgNi
- Schaltspannung/Strom: 400 V AC / 20 A
- **Nennstrom: 10 A**
- Nennspannung: 250 V AC
- Schaltleistung: 2500 VA max.
- Lebensdauer: 20x10<sup>6</sup> Schaltzyklen
- Umgebungstemperatur: -40...+70°C
- Steckanschluss: 11polig rund
- Abmessungen LxBxH: 36,4 x 32,5 x 51,0mm

Stückpreis in EUR inkl. 20% MWSt.

| Artikelnr. | Artikelbezeichnung                   | Status | ab 1 Stk.    | (2er) ab 10 Stk. | (3er) ab 25 Stk. |
|------------|--------------------------------------|--------|--------------|------------------|------------------|
| 38000254   | 60.13.9 24VDC 3xUM 10A (11pol-rund)  |        | <b>10,95</b> | 9,86             | 8,76             |
| 38000257   | 60.13.8 24VAC 3xUM 10A (11pol-rund)  |        | <b>10,95</b> | 9,86             | 8,76             |
| 38000258   | 60.13.8 230VAC 3xUM 10A (11pol-rund) |        | <b>11,95</b> | 10,76            | 9,56             |

## Omron Relais G5LE

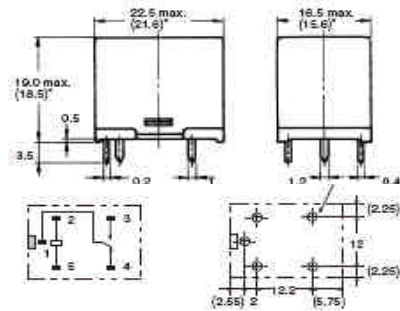

- Kontaktbestückung: **1xUmschalter**, AgSnO<sub>2</sub>
- Schaltspannung/Strom: 250 V AC / 10 A
- **Nennstrom: 10 A**
- Nennspannung: 250 V AC
- Schaltleistung: 1200 VA max.
- Lebensdauer: 10x10<sup>6</sup> Schaltzyklen
- Umgebungstemperatur: -40...+85°C
- Printanschluss
- Abmessungen LxBxH: 22,5 x 16,5 x 19,0mm

Stückpreis in EUR inkl. 20% MWSt.

| Artikelnr. | Artikelbezeichnung           | Status | ab 1 Stk.   | (2er) ab 10 Stk. | (3er) ab 25 Stk. |
|------------|------------------------------|--------|-------------|------------------|------------------|
| 38020002   | G5LE-12 1xU 10A 12V DC 360R  |        | <b>1,75</b> | 1,58             | 1,40             |
| 38020004   | G5LE-24 1xU 10A 24V DC 1440R |        | <b>1,75</b> | 1,58             | 1,40             |

## Omron Relais G2R1

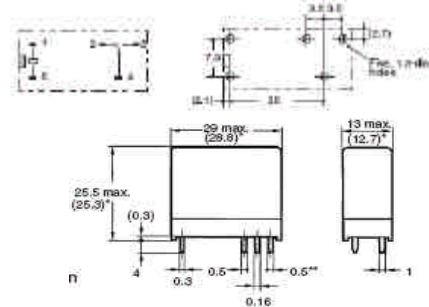

- Kontaktbestückung: **1xUmschalter**, AgSnIn
- Schaltspannung/Strom: 380 V AC / 10 A
- **Nennstrom: 10 A**
- Nennspannung: 250 V AC
- Schaltleistung: 2500 VA max.
- Lebensdauer: 10x10<sup>6</sup> Schaltzyklen
- Umgebungstemperatur: -40...+70°C
- Printanschluss
- Abmessungen LxBxH: 29,0 x 13,0 x 25,5mm

Stückpreis in EUR inkl. 20% MWSt.

| Artikelnr. | Artikelbezeichnung           | Status | ab 1 Stk.   | (2er) ab 10 Stk. | (3er) ab 25 Stk. |
|------------|------------------------------|--------|-------------|------------------|------------------|
| 38020042   | G2R1-12 1xU 10A 12V DC 275R  |        | <b>1,95</b> | 1,76             | 1,56             |
| 38020044   | G2R1-24 1xU 10A 24V DC 1100R |        | <b>1,95</b> | 1,76             | 1,56             |

## Omron Relais G5V1

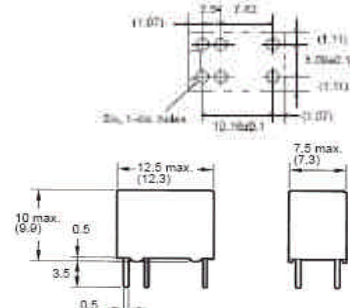

- Kontaktbestückung: **1xUmschalter**, Silber/Gold pl.
- Schaltspannung/Strom: 125 V AC / 1 A
- **Nennstrom: 1 A**
- Nennspannung: 125V AC / 24V DC
- Schaltleistung: VA max.
- Lebensdauer: 5x10<sup>6</sup> Schaltzyklen
- Umgebungstemperatur: -40...+70°C
- Printanschluss
- Abmessungen LxBxH: 12,5 x 7,5 x 10,0mm

Stückpreis in EUR inkl. 20% MWSt.

| Artikelnr. | Artikelbezeichnung          | Status | ab 1 Stk.   | (2er) ab 10 Stk. | (3er) ab 25 Stk. |
|------------|-----------------------------|--------|-------------|------------------|------------------|
| 38020110   | G5V1-5 1xU 1A 5V DC 167R    |        | <b>1,95</b> | 1,76             | 1,56             |
| 38020114   | G5V1-12 1xU 1A 12V DC 960R  |        | <b>1,95</b> | 1,76             | 1,56             |
| 38020118   | G5V1-24 1xU 1A 24V DC 3840R |        | <b>1,95</b> | 1,76             | 1,56             |



Status A = Auslauftype - zurzeit noch lagernd

Status B = keine Lagerware (kann aber lagernd sein)

## FIC Relais FRS1H

- Kontaktbestückung: **1xUmschalter**, AgNi/Au
- Schaltspannung/Strom: 240 V AC / 1 A
- **Nennstrom: 1 A**
- Nennspannung: 110V AC / 24V DC
- Schaltleistung: VA max.
- Lebensdauer:  $5 \times 10^6$  Schaltzyklen
- Umgebungstemperatur: -25...+55°C
- Printanschluss
- Abmessungen LxBxH: 16,0 x 11,0 x 11,5mm

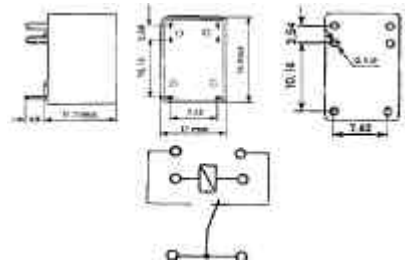
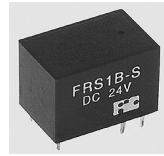

Stückpreis in EUR inkl. 20% MWSt.

| Artikelnr. | Artikelbezeichnung           | Status | ab 1 Stk. | (2er) ab 10 Stk. | (3er) ab 25 Stk. |
|------------|------------------------------|--------|-----------|------------------|------------------|
| 38020122   | FRS1H12 1xUM 1A 12V DC 700R  |        | 1,95      | 1,76             | 1,56             |
| 38020124   | FRS1H24 1xUM 1A 24V DC 2800R |        | 1,95      | 1,76             | 1,56             |

## Takamisawa Relais NA05WK

- Kontaktbestückung: **2xUmschalter**, AgNi/Au
- Schaltspannung/Strom: 240 V AC / 2 A
- **Nennstrom: 2 A**
- Nennspannung: 250V AC / 220V DC
- Schaltleistung: 62,5 VA max.
- Lebensdauer:  $10 \times 10^7$  Schaltzyklen
- Umgebungstemperatur: -40...+85°C
- Printanschluss
- Abmessungen LxBxH: 14,9 x 7,4 x 9,7mm

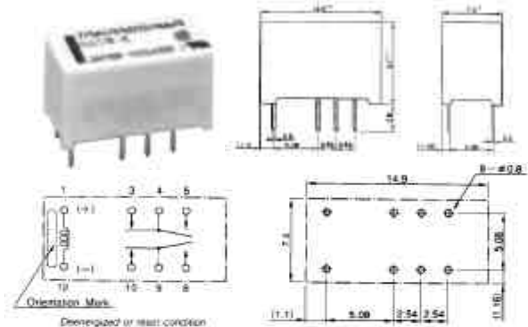

Stückpreis in EUR inkl. 20% MWSt.

| Artikelnr. | Artikelbezeichnung           | Status | ab 1 Stk. | (2er) ab 10 Stk. | (3er) ab 25 Stk. |
|------------|------------------------------|--------|-----------|------------------|------------------|
| 38020160   | NA 05 WK 2xU 2A 5V DC 1028R  | B      | 2,25      | 2,03             | 1,80             |
| 38020162   | NA 12 WK 2xU 2A 12V DC 1028R | B      | 2,25      | 2,03             | 1,80             |
| 38020164   | NA 24 WK 2xU 2A 24V DC 2880R |        | 2,75      | 2,48             | 2,20             |

## KFZ Relais printbar

- Kontaktbestückung: **1xEinschalter**, AgSnO2
- Schaltspannung/Strom: 75 V AC / 60 A
- **Nennstrom: 30 A**
- Nennspannung: 14V DC
- Schaltleistung: VA max.
- Lebensdauer:  $10 \times 10^7$  Schaltzyklen
- Umgebungstemperatur: -40...+85°C
- Printanschluss
- Abmessungen LxBxH: 26,5 x 22,0 x 22,3mm

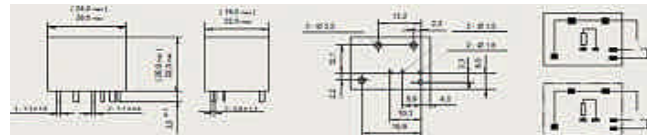

Stückpreis in EUR inkl. 20% MWSt.

| Artikelnr. | Artikelbezeichnung  | Status | ab 1 Stk. | (2er) ab 10 Stk. | (3er) ab 25 Stk. |
|------------|---|--------|-----------|------------------|------------------|
| 38020172   | KFZ Relais print FRA12-WD 1xA 30A 12V 90R 26,5x22,0x22,3mm  |        | 2,25      | 2,03             | 1,80             |
| 38020174   | KFZ Relais print FRA24-WD 1xA 30A 24V 362R 26,5x22,0x22,3mm |        | 2,25      | 2,03             | 1,80             |

## KFZ Relais mit Steckkontakten

- Kontaktbestückung: **1xEinschalter**, AgSnO2
- Schaltspannung/Strom: 75 V AC
- **Nennstrom: 70 A**
- Nennspannung: 14V DC
- Schaltleistung: VA max.
- Lebensdauer:  $10 \times 10^7$  Schaltzyklen
- Umgebungstemperatur: -40...+85°C
- Steckanschluss: Faston 6,3 x 0,8mm
- Abmessungen LxBxH: 26,5 x 22,0 x 22,3mm

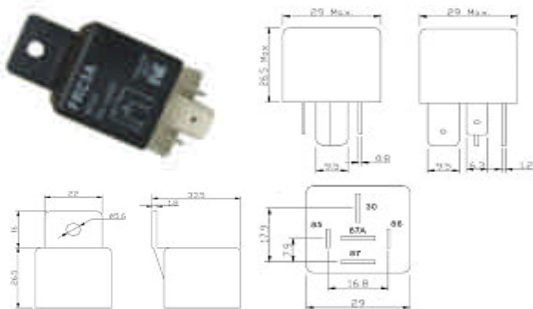

Stückpreis in EUR inkl. 20% MWSt.

| Artikelnr. | Artikelbezeichnung                                      | Status | ab 1 Stk. | (2er) ab 10 Stk. | (3er) ab 25 Stk. |
|------------|---|--------|-----------|------------------|------------------|
| 38020182   | KFZ Relais steck FRC3-12F 1xA 70A 12V 80R 29x29x26,5mm  |        | 4,95      | 4,46             | 3,96             |
| 38020184   | KFZ Relais steck FRC3-24F 1xA 70A 24V 320R 29x29x26,5mm |        | 4,95      | 4,46             | 3,96             |

Status A = Auslauftype - zurzeit noch lagernd

Status B = keine Lagerware (kann aber lagernd sein)

## Siemens Bibolares Relais

- Kontaktbestückung: 1xUmschalter
- Metallgehäuse
- Nennspannung: 1,2V DC
- Bipolar: Ausschaltung durch +/- wechsel
- Printanschluss
- Abmessungen LxBxH: 19,7 x 10,0 x 8,6mm

Stückpreis in EUR inkl. 20% MWSt.

| Artikelnr. | Artikelbezeichnung                  | Status | Stückpreis in EUR inkl. 20% MWSt. |                  |                  |
|------------|-------------------------------------|--------|-----------------------------------|------------------|------------------|
|            |                                     |        | ab 1 Stk.                         | (2er) ab 10 Stk. | (3er) ab 25 Stk. |
| 38020070   | V23040-C0057-X503 1,2V 1xUM bipolar |        | 1,45                              | 1,31             | 1,16             |

## Finder Relais Print-Fassungen



- 95.13** Printfassung für Relais 4031 und 4131  
 - **Kontaktbelastung: 10 A / 250 V**  
 - Spannungsfestigkeit: 6 kV  
 - Umgebungstemperatur: -40°C bis +70°C  
 - Abmessungen (LxBxH): 31,0 x 13,0 x 9,5mm
- 95.15** Printfassung für Relais 4062, 4061, 4152, 4161, 4462 5mm  
 - **Kontaktbelastung: 10 A / 250 V**  
 - Spannungsfestigkeit: 6 kV  
 - Umgebungstemperatur: -40°C bis +70°C  
 - Abmessungen (LxBxH): 31,0 x 13,0 x 9,5mm
- 94.12** Printfassung für Relais 55.32  
 - **Kontaktbelastung: 10 A / 250 V**  
 - Spannungsfestigkeit: 6 kV  
 - Umgebungstemperatur: -40°C bis +70°C  
 - Abmessungen (LxBxH): 29,5 x 21,5 x 11,5mm
- 94.13** Printfassung für Relais 55.33  
 - **Kontaktbelastung: 10 A / 250 V**  
 - Spannungsfestigkeit: 6 kV  
 - Umgebungstemperatur: -40°C bis +70°C  
 - Abmessungen (LxBxH): 29,5 x 21,5 x 11,5mm
- 94.14** Printfassung für Relais 55.34 + 55.32  
 - **Kontaktbelastung: 10 A / 250 V**  
 - Spannungsfestigkeit: 6 kV  
 - Umgebungstemperatur: -40°C bis +70°C  
 - Abmessungen (LxBxH): 29,5 x 21,5 x 11,5mm
- 92.13** Printfassung für Relais 62.32 + 62.33  
 - **Kontaktbelastung: 16 A / 250 V**  
 - Spannungsfestigkeit: 2,5 kV  
 - Umgebungstemperatur: -40°C bis +70°C  
 - Abmessungen (LxBxH): 29,5 x 21,5 x 11,5mm

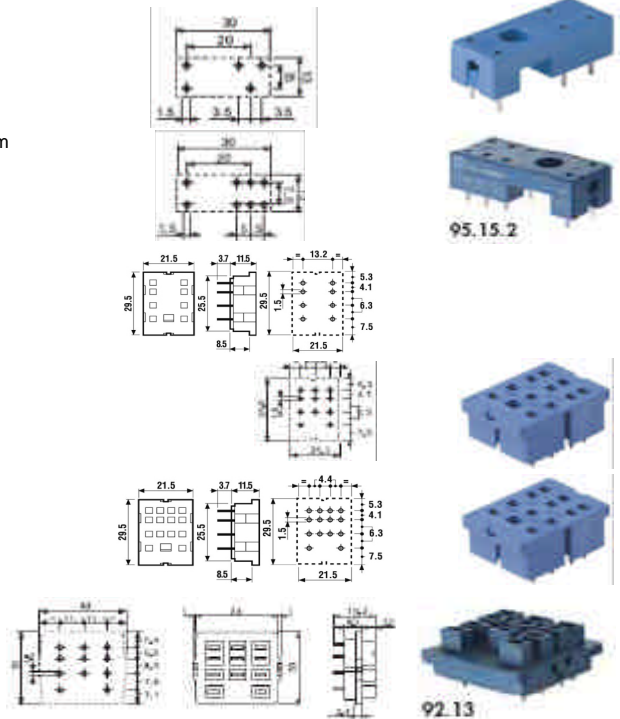

Stückpreis in EUR inkl. 20% MWSt.

| Artikelnr. | Artikelbezeichnung          | Status | Stückpreis in EUR inkl. 20% MWSt. |                  |                  |
|------------|-----------------------------|--------|-----------------------------------|------------------|------------------|
|            |                             |        | ab 1 Stk.                         | (2er) ab 10 Stk. | (3er) ab 25 Stk. |
| 38000500   | 95.13 Printfassung f. 40.31 |        | 1,45                              | 1,31             | 1,16             |
| 38000502   | 95.15 Printfassung f. 40.52 |        | 1,85                              | 1,67             | 1,48             |
| 38000602   | 94.12 Printfassung f. 55.32 |        | 2,65                              | 2,39             | 2,12             |
| 38000603   | 94.13 Printfassung f. 55.33 | B      | 2,65                              | 2,39             | 2,12             |
| 38000606   | 94.14 Printfassung f. 55.34 |        | 2,65                              | 2,39             | 2,12             |
| 38000560   | 92.13 Printfassung f. 62.xx |        | 2,25                              | 2,03             | 1,80             |

## Finder Relais Löt-Fassungen



- Printfassung für Relais 55.xx
- **Kontaktbelastung: 10 A / 250 V**
- Spannungsfestigkeit: 6 kV
- Umgebungstemperatur: -40°C bis +70°C
- Abmessungen (LxBxH): 31,0 x 13,0 x 9,5mm

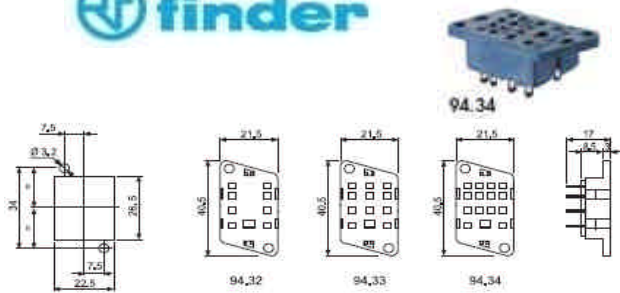

Stückpreis in EUR inkl. 20% MWSt.

| Artikelnr. | Artikelbezeichnung        | Status | Stückpreis in EUR inkl. 20% MWSt. |                  |                  |
|------------|---------------------------|--------|-----------------------------------|------------------|------------------|
|            |                           |        | ab 1 Stk.                         | (2er) ab 10 Stk. | (3er) ab 25 Stk. |
| 38000614   | 94.32 Lötfassung f. 55.32 | B      | 2,95                              | 2,66             | 2,36             |
| 38000613   | 94.33 Lötfassung f. 55.33 |        | 1,95                              | 1,76             | 1,56             |
| 38000616   | 94.34 Lötfassung f. 55.34 |        | 1,95                              | 1,76             | 1,56             |

Status A = Auslauftype - zurzeit noch lagernd

Status B = keine Lagerware (kann aber lagernd sein)

## Finder Schraubfassungen

- Schraubfassung für Relais 40.xx, 41.xx, 43.xx, 44.xx
- für DIN-Schienen (EN 50022)
- **Kontaktbelastung: 10 A / 250 V**
- Spannungsfestigkeit: 6 kV
- Umgebungstemperatur: -40°C bis +70°C

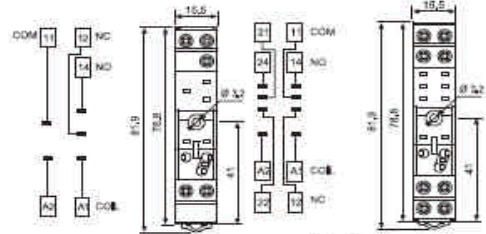

Stückpreis in EUR inkl. 20% MWSt.

| Artikelnr. | Artikelbezeichnung                     | Status | ab 1 Stk. | (2er) ab 10 Stk. | (3er) ab 25 Stk. |
|------------|--|--------|-----------|------------------|------------------|
| 38000520   | 95.83.3 Schnappschienefassung f. 40.31 |        | 4,35      | 3,92             | 3,48             |
| 38000522   | 95.95.3 Schnappschienefassung f. 40.52 |        | 4,65      | 4,19             | 3,72             |

## Finder Schraubfassungen

- Schraubfassung für Relais 55.xx, 85.xx
- für DIN-Schienen (EN 50022)
- **Kontaktbelastung: 10 A / 250 V**
- Spannungsfestigkeit: 6 kV
- Umgebungstemperatur: -40°C bis +70°C

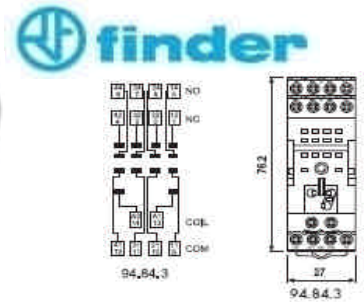

Stückpreis in EUR inkl. 20% MWSt.

| Artikelnr. | Artikelbezeichnung                              | Status | ab 1 Stk. | (2er) ab 10 Stk. | (3er) ab 25 Stk. |
|------------|---|--------|-----------|------------------|------------------|
| 38000662   | 94.84.1 Schnappschienefassung f. 55.34 2+4polig |        | 5,25      | 4,73             | 4,20             |
| 38000663   | 94.83.1 Schnappschienefassung f. 55.33 3-polig  |        | 7,45      | 6,71             | 5,96             |

## Finder Schraubfassungen

- Schraubfassung für Relais 62.xx
- für DIN-Schienen (EN 50022)
- **Kontaktbelastung: 16 A / 250 V**
- Spannungsfestigkeit: 6 kV
- Umgebungstemperatur: -40°C bis +70°C

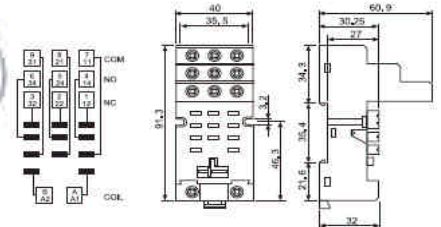

Stückpreis in EUR inkl. 20% MWSt.

| Artikelnr. | Artikelbezeichnung                       | Status | ab 1 Stk. | (2er) ab 10 Stk. | (3er) ab 25 Stk. |
|------------|--|--------|-----------|------------------|------------------|
| 38000562   | 92.03 Schnappschiene Fassung f. Serie 62 |        | 8,95      | 8,06             | 7,16             |

## Finder Schraubfassungen

- Schraubfassung für Relais 60.xx
- für DIN-Schienen (EN 50022)
- **Kontaktbelastung: 10 A / 250 V**
- Spannungsfestigkeit: 6 kV
- Umgebungstemperatur: -40°C bis +70°C

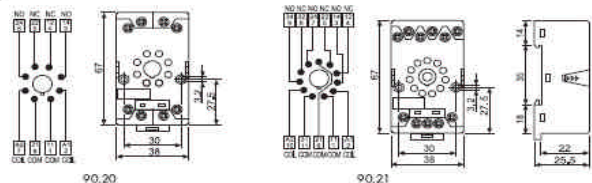

Stückpreis in EUR inkl. 20% MWSt.

| Artikelnr. | Artikelbezeichnung                | Status | ab 1 Stk. | (2er) ab 10 Stk. | (3er) ab 25 Stk. |
|------------|-----------------------------------|--------|-----------|------------------|------------------|
| 38000530   | 90.21 Fassung 11pol. blau (90.03) |        | 5,25      | 4,73             | 4,20             |
| 38000532   | 90.20 Fassung 8pol. blau (90.02)  |        | 5,25      | 4,73             | 4,20             |

Status A = Auslauftype - zurzeit noch lagernd

Status B = keine Lagerware (kann aber lagernd sein)

## Finder Schraubfassungen



- Schraubfassung für Relais 46.xx
- für DIN-Schienen (EN 50022)
- **Kontaktbelastung: 8 A / 250 V**
- Spannungsfestigkeit: 6 kV
- Umgebungstemperatur: -40°C bis +70°C
- ohne Bügel



Stückpreis in EUR inkl. 20% MWSt.

| Artikelnr. | Artikelbezeichnung                   | Status | ab 1 Stk. | (2er) ab 10 Stk. | (3er) ab 25 Stk. |
|------------|--------------------------------------|--------|-----------|------------------|------------------|
| 38000523   | 97.01 Schnappschienefassung f. 46.61 |        | 4,95      | 4,46             | 3,96             |

## Finder Schraubfassungen



- Schraubfassung für Relais 34.xx, 41.xx
- für DIN-Schienen (EN 50022)
- **Kontaktbelastung: 6 A / 250 V**
- Spannungsfestigkeit: 6 kV
- Umgebungstemperatur: -40°C bis +70°C

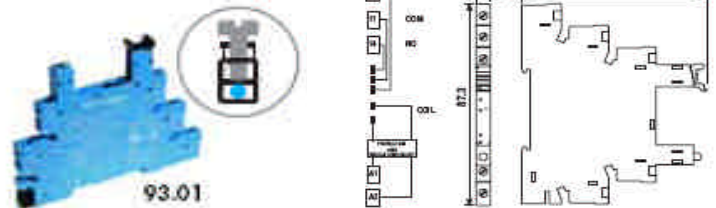

Stückpreis in EUR inkl. 20% MWSt.

| Artikelnr. | Artikelbezeichnung                          | Status | ab 1 Stk. | (2er) ab 10 Stk. | (3er) ab 25 Stk. |
|------------|---|--------|-----------|------------------|------------------|
| 38000570   | 93.01 24VDC Schnappschienefassung f. 34.51  |        | 6,95      | 6,26             | 5,56             |
| 38000572   | 93.01 230VAC Schnappschienefassung f. 34.51 |        | 6,95      | 6,26             | 5,56             |

## Drahtbügel für Finder Relais



| Stückpreis in EUR inkl. 20% MWSt. |                       |        |           |                  |                  |
|-----------------------------------|-----------------------|--------|-----------|------------------|------------------|
| Artikelnr.                        | Artikelbezeichnung    | Status | ab 1 Stk. | (2er) ab 10 Stk. | (3er) ab 25 Stk. |
| 38000542                          | 9471 Bügel f. 9473/74 |        | 0,18      | 0,16             | 0,14             |
| 38000544                          | 9551 Bügel f. 9515    |        | 0,18      | 0,16             | 0,14             |
| 38000546                          | 9451 Bügel f. 9412-14 |        | 0,18      | 0,16             | 0,14             |

## Finder Anzeigemodule für 95.xx



- Anzeigemodule für 95.xx, 94.84.3
- 99.80.9.024.99 LED-Modul mit Diode (6...24V DC)
- 99.80.0.024.99 LED-Anzeige mit Varistor (6...24V AC/DC)
- 99.80.0.230.99 LED-Anzeige mit Varistor (110...230V AC/DC)
- 99.80.3.000.00 Freilaufdiodenmodul (6...230V DC)



Stückpreis in EUR inkl. 20% MWSt.

| Artikelnr. | Artikelbezeichnung   | Status | ab 1 Stk. | (2er) ab 10 Stk. | (3er) ab 25 Stk. |
|------------|--|--------|-----------|------------------|------------------|
| 38000518   | 99.80.9.024 Ledmodul + Diode 6-24 VDC                      |        | 3,55      | 3,20             | 2,84             |
| 38000551   | 99.80.0.024.99 LED-Anzeige mit Varistor (6...24V AC/DC)    |        | 3,95      | 3,56             | 3,16             |
| 38000552   | 99.80.0.230.99 LED-Anzeige mit Varistor (110...230V AC/DC) |        | 3,95      | 3,56             | 3,16             |
| 38000550   | 99.80.3.000.00 Freilaufdiodenmodul (6...230V DC)           |        | 2,40      | 2,16             | 1,92             |

Status A = Auslauftype - zurzeit noch lagernd

Status B = keine Lagerware (kann aber lagernd sein)

## relpol Schraubfassungen

- für DIN-Schienen (EN 50022)

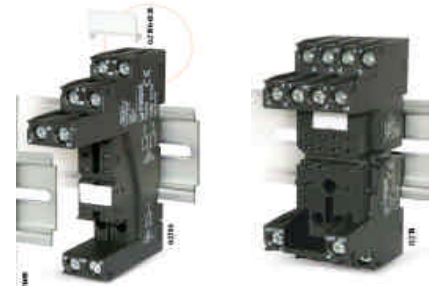

Stückpreis in EUR inkl. 20% MWSt.

| Artikelnr. | Artikelbezeichnung                      | Status | ab 1 Stk. | (2er) ab 10 Stk. | (3er) ab 25 Stk. |
|------------|---|--------|-----------|------------------|------------------|
| 38000510   | ES 35 Schnappschiene f. 40.31           |        | 3,95      | 3,56             | 3,16             |
| 38000513   | ES 50/3 Schnappschiene f. 40.52         |        | 3,95      | 3,56             | 3,16             |
| 38000516   | ES 15/4N Schnappschiene f. 55.34        |        | 3,95      | 3,56             | 3,16             |
| 38000517   | R11X Schnappschiene f. 11pol            |        | 3,95      | 3,56             | 3,16             |
| 38000700   | LED Modul 42V 6/24VDC mit Freilaufdiode |        | 2,95      | 2,66             | 2,36             |
| 38000710   | LED-Modul 62 V 6/24V AC/DC              |        | 2,95      | 2,66             | 2,36             |
| 38000714   | LED-Modul 92 V 110/230V AC/DC           |        | 2,95      | 2,66             | 2,36             |
| 38000780   | Abdeckhaube 09584 f. 40.31-40.52        |        | 1,35      | 1,22             | 1,08             |
| 38000511   | Haltebügel MS16 für ES35/50             |        | 2,95      | 2,66             | 2,36             |
| 38000503   | EC50 Printfassung f. 40.52              | B      | 1,65      | 1,49             | 1,32             |

## Finder Stromstoßschalter 20.xx

- Stromstoßschalter mit 1 oder 2 Kontakten, AgSnO<sub>2</sub>
- Einbaubreite 17,4 mm
- **Nennstrom: 16 A**
- Nennspannung: 250 V AC
- Schaltleistung: 4000 VA max.
- Prüftaste und mechanische Schaltstellungsanzeige
- Für Tragschiene DIN EN 60715 TH35
- Aufnahme für ein Bezeichnungsschild
- Umgebungstemperatur: -40...+40°C
- Lötfest (260°C, 5s)
- Schraubanschluss



Stückpreis in EUR inkl. 20% MWSt.

| Artikelnr. | Artikelbezeichnung                     | Status | ab 1 Stk. | (2er) ab 10 Stk. | (3er) ab 25 Stk. |
|------------|--|--------|-----------|------------------|------------------|
| 38000348   | 20.21.8 230V/AC Stromstoßrelais 1xA    |        | 18,95     | 17,06            | 15,16            |
| 38000352   | 20.23.9 12V/DC Stromstoßrelais 1xA 1xÖ |        | 20,95     | 18,86            | 16,76            |
| 38000354   | 20.23.9 24V/DC Stromstoßrelais 1xA 1xÖ |        | 24,95     | 22,46            | 19,96            |

## Finder Stromstoßschalter 26.xx

- Stromstoßschalter mit 1 oder 2 Kontakten, AgSnO<sub>2</sub>
- zur Montage in Unterputzdosen
- **Nennstrom: 10 A**
- Nennspannung: 250 V AC
- Schaltleistung: 2500 VA max.
- Schutzart: IP20
- Umgebungstemperatur: -40...+40°C
- Schraubanschluss

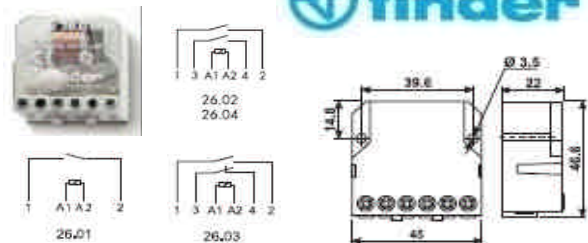

Stückpreis in EUR inkl. 20% MWSt.

| Artikelnr. | Artikelbezeichnung                    | Status | ab 1 Stk. | (2er) ab 10 Stk. | (3er) ab 25 Stk. |
|------------|---------------------------------------|--------|-----------|------------------|------------------|
| 38000312   | 26.01 12V/AC Stromstoßrelais 1xA      |        | 9,95      | 8,96             | 7,96             |
| 38000302   | 26.03 12V/AC Stromstoßrelais 1xA 1xÖ  |        | 11,95     | 10,76            | 9,56             |
| 38000303   | 26.03 230V/AC Stromstoßrelais 1xA 1xÖ |        | 19,95     | 17,96            | 15,96            |
| 38000334   | 26.03 24V/DC Stromstoßrelais 1xA 1xÖ  |        | 11,95     | 10,76            | 9,56             |
| 38000304   | 26.04 24V/AC Stromstoßrelais 1xA 1xÖ  |        | 11,95     | 10,76            | 9,56             |

Status A = Auslauftype - zurzeit noch lagernd

Status B = keine Lagerware (kann aber lagernd sein)

## Elektronisches Lastrelais DC-Eingang

- Praktisch unbegrenzte Schaltspielzahl
- Niedrige Steuerleistung
- Direkt ansteuerbar durch Mikrocomputer oder SPS
- Kein Kontaktprellen
- Keine Schalfunken
- Unempfindlich gegen Stoß und Vibrationen
- Elektronische Lastrelais sind in der Funktionsweise mit elektromechanischen Relais vergleichbar: Sie trennen galvanisch zwischen Steuer- und Lastkreis durch Optokoppler. Ausgang - Triac oder Thyristor
- Zum Schalten kleinerer Ströme verweisen wir auf unsere Solid-State-Relais (Warengruppe 14)
- 1+2 = Schaltausgang, 3 =  $U_{ST+}$ , 4 =  $U_{ST-}$

Symbolfoto

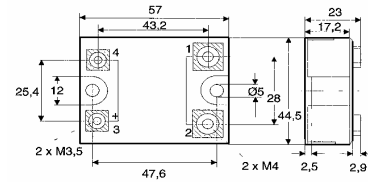
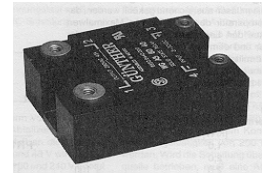

Stückpreis in EUR inkl. 20% MWSt.

| Artikelnr. | Artikelbezeichnung                     | Status | ab 1 Stk. | (2er) ab 10 Stk. | (3er) ab 25 Stk. |
|------------|--|--------|-----------|------------------|------------------|
| 38000808   | WGA5-6D10 El.Lastrelais 3-32V Input    |        | 23,95     | 21,56            | 19,16            |
| 38000810   | WGA5-6D25 El.Lastrelais 3-32V Input    |        | 23,95     | 21,56            | 19,16            |
| 38000811   | WGA5-6D40 El.Lastrelais 3-32V Input    |        | 27,95     | 25,16            | 22,36            |
| 38000813   | G-280 D 75 Z El.Lastrelais 3-32V Input | A      | 45,95     | 41,36            | 36,76            |
| 38000814   | WG480-D50Z El.Lastrelais 3-32V Input   |        | 79,79     | 71,81            | 63,83            |
| 38000830   | WG480-D25Z El.Lastrelais 3-32V Input   |        | 42,95     | 38,66            | 34,36            |

## Elektronisches Lastrelais AC-Eingang

Stückpreis in EUR inkl. 20% MWSt.

| Artikelnr. | Artikelbezeichnung                                     | Status | ab 1 Stk. | (2er) ab 10 Stk. | (3er) ab 25 Stk. |
|------------|--|--------|-----------|------------------|------------------|
| 38000800   | GA 5-GA 25 Z El.Lastrelais 90-280 VAC                  | B      | 29,95     | 26,96            | 23,96            |
| 38000802   | WGA5-6A10Z Lastrelais 280V 10A Z-Version 90-280V Input |        | 32,95     | 29,66            | 26,36            |
| 38000804   | WGA5-6A40Z Lastrelais 280V 40A Z-Version 90-280V Input |        | 38,95     | 35,06            | 31,16            |

## Schütz

Stückpreis in EUR inkl. 20% MWSt.

| Artikelnr. | Artikelbezeichnung                                  | Status | ab 1 Stk. | (2er) ab 10 Stk. | (3er) ab 25 Stk. |
|------------|---|--------|-----------|------------------|------------------|
| 38001008   | Schütz C12.11-230                                   | A      | 22,95     | 20,66            | 18,36            |
| 38001012   | Leistungsschütz DLK4-10 230V/AC 4kW, 3Hptk. + 1NC   | B      | 19,95     | 17,96            | 15,96            |
| 38001013   | Leistungsschütz DLK4-10 24V/AC 4kW, 3Hptk. + 1NC    | B      | 19,95     | 17,96            | 15,96            |
| 38001014   | Leistungsschütz DLK5-10 230V/AC 5kW, 3Hptk. + 1NC   | B      | 21,95     | 19,76            | 17,56            |
| 38001015   | Hilfskontakt f. Leistungsschütz DLK4-10 2Ö/2SCHL    | B      | 6,60      | 5,94             | 5,28             |
| 38001016   | Leistungsschütz DLK7-10 230V/AC 7kW, 3Hptk. + 1NC   | B      | 24,95     | 22,46            | 19,96            |
| 38001018   | Leistungsschütz DLK11-10 230V/AC 11kW, 3Hptk. + 1nc | B      | 27,95     | 25,16            | 22,36            |
| 38001020   | Leistungsschütz DLK15-00 230V/AC 11kW, 3Hptk.       | B      | 37,95     | 34,16            | 30,36            |
| 38001030   | Kleinschütz MK4-10 230V/AC 2,2kW, 3Hptk. + 1NC      | B      | 18,95     | 17,06            | 15,16            |
| 38001040   | Hilfskontakt AU11 1NO + 1NC                         | B      | 4,25      | 3,83             | 3,40             |
| 38001044   | Hilfskontakt AU22 2No + 2NC                         | B      | 8,95      | 8,06             | 7,16             |
| 38001050   | Motorschutz RC0408 2,70A-4,40A                      | B      | 18,95     | 17,06            | 15,16            |
| 38001052   | Motorschutz RC0411 8,80A-14A                        | B      | 18,95     | 17,06            | 15,16            |
| 38001100   | LS-Schalter 13A "B" 1pol                            | B      | 7,12      | 6,41             | 5,70             |
| 38001102   | LS-Schalter 16A "B" 1pol                            | B      | 7,12      | 6,41             | 5,70             |

## Diverse

Stückpreis in EUR inkl. 20% MWSt.

| Artikelnr. | Artikelbezeichnung                         | Status | ab 1 Stk. | (2er) ab 10 Stk. | (3er) ab 25 Stk. |
|------------|--|--------|-----------|------------------|------------------|
| 38002010   | QTR DIN-230 Betriebsstundenzähler 230V     | B      | 32,95     | 29,66            | 26,36            |
| 38002020   | T 13 Treppenlichtautomat                   | A      | 32,95     | 29,66            | 26,36            |
| 38002026   | T 190 Treppenlichtautomat Multifunktion    | A      | 32,95     | 29,66            | 26,36            |
| 38002040   | CR 2 DIN Dämmerungsschalter mit Sensor     |        | 48,95     | 44,06            | 39,16            |
| 38002044   | CRONOLUX Dämmerungs-Zeituhr mit Sensor     |        | 129,95    | 116,96           | 103,96           |
| 38002052   | UNO QRS Mechanische-DIN-Schaltuhr Woche    |        | 49,95     | 44,96            | 39,96            |
| 38002070   | TOP BIANCO Digital-Programmier.-Thermostat |        | 119,95    | 107,96           | 95,96            |
| 38002080   | Frequenzumformer 230V 50 Hz 1,1kW          | B      | 328,80    | 295,92           | 263,04           |
| 38010100   | LCD-Zähler 2 Vorwahlen 11016 24/48 VAC     | B      | 225,14    | 202,63           | 180,11           |

Preisänderungen vorbehalten

Status A = Auslauftype - zurzeit noch lagernd

Status B = keine Lagerware (kann aber lagernd sein)

## Zeitrelais

| Artikelnr. | Artikelbezeichnung  | Status | Stückpreis in EUR inkl. 20% MWSt. |                  |                  |
|------------|---|--------|-----------------------------------|------------------|------------------|
|            |   |        | ab 1 Stk.                         | (2er) ab 10 Stk. | (3er) ab 25 Stk. |
| 38011010   | BDRI-U 220/24   | A      | 79,95                             | 71,96            | 63,96            |
| 38011023   | MUR1 24-240V AC/DC Multifunktion-Multizeit-Multispannungsrelais 24-240V AC/DC 1xUM 8A Crouzet   |        | 51,95                             | 46,76            | 41,56            |
| 38011024   | MUR3 12-240V AC/DC Multifunktion- Multizeit- Multispannungsrelais 12-240V AC/DC 1xUM 8A Crouzet |        | 51,95                             | 46,76            | 41,56            |
| 38011025   | GRM-91-U Multifunktion- Multizeit- Multispannungsrelais 24-240V AC/DC 1xUM 16A Gruber           |        | 35,95                             | 32,36            | 28,76            |
| 38011029   | CRM-2H Zeitrelais Zyklusfunktion 1xUM 16A Gruber  |        | 46,95                             | 42,26            | 37,56            |
| 38011030   | CRM-4 230VAC Treppenlichtautomat 1s-10min 1xUM 16A Gruber                                       |        | 29,95                             | 26,96            | 23,96            |
| 38011038   | PRI-3 24/230VAC 16A Stromüberwachungsrelais 2xUM 24-240V AC/DC Gruber                           |        | 39,50                             | 35,55            | 31,60            |
| 38011040   | PRI-3 24/230VAC 16A Stromüberwachungsrelais 2xUM 24-240V AC/DC Gruber                           |        | 39,50                             | 35,55            | 31,60            |
| 38011045   | SWHM 12. kWh-Einphasenzähler 230V AC 20A Gruber   |        | 109,90                            | 98,91            | 87,92            |
| 38011060   | VS316K 230VAC Installationsrelaisrelais 230VAC/24VUC 3xUM 16A 17,5mm Gruber                     |        | 22,95                             | 20,66            | 18,36            |
| 38011100   | SRN 245012500 Stromüberwachungsrelais "entrelec"  |        | 99,95                             | 89,96            | 79,96            |
| 38011200   | AX 2 DIN-Adapter 26 532 764   |        | 6,95                              | 6,26             | 5,56             |
| 38012000   | Lichtschanke Fotocel 50-6M 89401503   |        | 169,95                            | 152,96           | 135,96           |
| 38012010   | Reflexionslichtschanke 5m Versorgung 24..240VUC   |        | 79,95                             | 71,96            | 63,96            |

## DIL-Reedrelais

- Hersteller: MEDER
- Schaltspannung/Strom: 200 V DC / 1 A
- Kontaktwiderstand: > 150 mOhm
- Schaltleistung: 60VA AC / 30W DC
- Umgebungstemperatur: -20...+70°C
- Zum Einstecken in eine 14-polige IC-Fassung
- Fluxdichte Ausführung

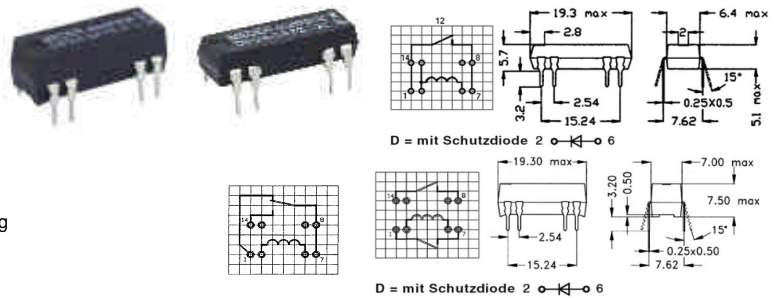

| Artikelnr. | Artikelbezeichnung                                    | Status | Stückpreis in EUR inkl. 20% MWSt. |                  |                  |
|------------|---|--------|-----------------------------------|------------------|------------------|
|            |   |        | ab 1 Stk.                         | (2er) ab 10 Stk. | (3er) ab 25 Stk. |
| 38020200   | DIP 05-1A72-12L 1xSchließer Reedrelais 5V 500R        |        | 2,65                              | 2,39             | 2,12             |
| 38020202   | DIP 12-1A72-12L 1xSchließer Reedrelais 12V 1000R      |        | 2,65                              | 2,39             | 2,12             |
| 38020204   | DIP 24-1A72-12L 1xSchließer Reedrelais 24V 2000R      |        | 2,75                              | 2,48             | 2,20             |
| 38020210   | DIP 05-2A72-21D 2xSchließer +Diode Reedrelais 5V 200R |        | 4,75                              | 4,28             | 3,80             |
| 38020212   | DIP 12-2A72-21D 2xSchließer +Diode Reedrelais 12 500R |        | 4,75                              | 4,28             | 3,80             |
| 38020214   | DIP 24-2A72-21L 2xSchließer                           | A      | 4,75                              | 4,28             | 3,80             |
| 38020220   | DIP 05-1C90-51L 1xWechsler Reedrelais 5V 200R         |        | 4,95                              | 4,46             | 3,96             |
| 38020222   | DIP 12-1C90-51L 1xWechsler Reedrelais 12V 500R        |        | 5,95                              | 5,36             | 4,76             |
| 38020224   | DIP 24-1C90-51L 1xWechsler Reedrelais 24V 2000R       |        | 6,25                              | 5,63             | 5,00             |

## SIL-Reedrelais

- Hersteller: ECE
- Schaltspannung/Strom: 100 V DC / 0,5 A
- Kontaktwiderstand: > 150 mOhm
- Schaltleistung: 10VA
- Umgebungstemperatur: -55...+125°C
- 1 Schließer
- Waschdichte Ausführung

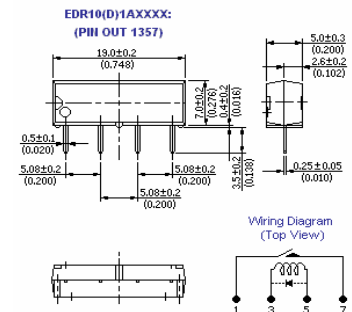

| Artikelnr. | Artikelbezeichnung           | Status | Stückpreis in EUR inkl. 20% MWSt. |                  |                  |
|------------|------------------------------|--------|-----------------------------------|------------------|------------------|
|            |                              |        | ab 1 Stk.                         | (2er) ab 10 Stk. | (3er) ab 25 Stk. |
| 38020234   | SIL-Reedrelais 1xA 5V 500R   |        | 1,95                              | 1,76             | 1,56             |
| 38020232   | SIL-Reedrelais 1xA 12V 1000R |        | 1,95                              | 1,76             | 1,56             |
| 38020238   | SIL-Reedrelais 1xA 24V 2150R |        | 1,95                              | 1,76             | 1,56             |

Status A = Auslauftype - zurzeit noch lagernd

Status B = keine Lagerware (kann aber lagernd sein)

## Diverse-Reedrelais

- Hersteller: Hamlin

| Artikelnr. | Artikelbezeichnung                       | Status | Stückpreis in EUR inkl. 20% MWSt. |                  |                  |
|------------|--|--------|-----------------------------------|------------------|------------------|
|            |  |        | ab 1 Stk.                         | (2er) ab 10 Stk. | (3er) ab 25 Stk. |
| 8200092    | Read-Relais HE 751 A 0500 Hamlin 5V/1A   | A      | 2,50                              | 2,25             | 2,00             |
| 38020240   | Read-Relais 2VDC 1XEIn HAMLIN HE261A7238 | A      | 2,50                              | 2,25             | 2,00             |
| 38020242   | Read-Relais 2VDC 1XAUS HAMLIN HE261B7450 | A      | 2,50                              | 2,25             | 2,00             |

## Reedkontakte

- Hersteller: MEDER

- Miniatur-Reed-Schalter

**BV 211**

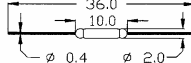

**BV 272**

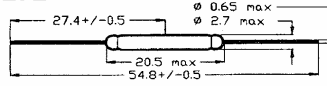

**BV 551**

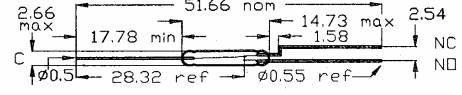

| Artikelnr. | Artikelbezeichnung                             | Status | Stückpreis in EUR inkl. 20% MWSt. |                  |                  |
|------------|--|--------|-----------------------------------|------------------|------------------|
|            |  |        | ab 1 Stk.                         | (2er) ab 10 Stk. | (3er) ab 25 Stk. |
| 38020302   | BV 211 Reedkontakt Schl. 1A 10W 200V 10mm      |        | 1,25                              | 1,13             | 1,00             |
| 38020305   | BV 228 Reedkontakt Schl. 0,5A 10W 200V 14mm    |        | 0,95                              | 0,86             | 0,76             |
| 38020307   | BV 2725 Reedkontakt Schl. 1,0A 100W 1000V 21mm |        | 1,95                              | 1,76             | 1,56             |
| 38020308   | BV 551 Reedkontakt Umsch 0,25A 3W 175V 14mm    |        | 3,35                              | 3,02             | 2,68             |

## Permanentmagnet

- Diese Magnete eignen sich zur Betätigung der meisten Reed-Schalter.  
Sie werden vorzugsweise im beweglichen Geräteteil eingebaut

| Artikelnr. | Artikelbezeichnung                   | Status | Stückpreis in EUR inkl. 20% MWSt. |                  |                  |
|------------|--------------------------------------|--------|-----------------------------------|------------------|------------------|
|            |                                      |        | ab 1 Stk.                         | (2er) ab 10 Stk. | (3er) ab 25 Stk. |
| 38020334   | MAG 3x12 Permanent Magnet 3x12mm     |        | 0,85                              | 0,77             | 0,68             |
| 38020335   | MAG 4x19 Permanent Magnet 4x19mm     |        | 0,85                              | 0,77             | 0,68             |
| 38020336   | SMCO 3x4 Permanent Magnet 3x4mm SMCO |        | 0,95                              | 0,86             | 0,76             |
| 38020337   | SMCO 5x4 Permanent Magnet 5x4mm SMCO |        | 1,25                              | 1,13             | 1,00             |

## Magnete

- Material: Al Ni Co 500
- Größte Energiedichte: 39,4 KJ/m<sup>3</sup>
- Remanenz: 1210 mT
- Koerzitivfeldstärke: 51 KA/m
- Dichte: 7,3 g/cm<sup>3</sup>
- Arbeitstemperatur: 550°C max.

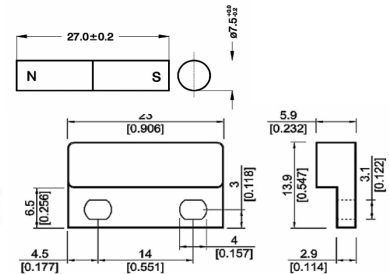

| Artikelnr. | Artikelbezeichnung                | Status | Stückpreis in EUR inkl. 20% MWSt. |                  |                  |
|------------|-----------------------------------|--------|-----------------------------------|------------------|------------------|
|            |                                   |        | ab 1 Stk.                         | (2er) ab 10 Stk. | (3er) ab 25 Stk. |
| 38020330   | MM 3 Rundstabmagnet M3 27,0x7,6mm |        | 1,95                              | 1,76             | 1,56             |
| 38020332   | MM 4 Magnet mit Bohrungen         |        | 2,25                              | 2,03             | 1,80             |

## Reedsensoren

- Der Kontakt besteht aus ferromagnetischen Kontaktzungen, die innerhalb eines Glasröhrchens gasdicht eingeschmolzen sind. Die Enden überlappen einander parallel und bilden einen Luftspalt. Unter Einwirkung eines Magnetfeldes nehmen die Kontaktpaddel entgegengesetzte Polarität an und schließen bei ausreichender Kraft.

- Schaltspannung: 200 V DC
- Schaltspannung MK65G: 24V AC / 24V DC
- Hersteller: Meder

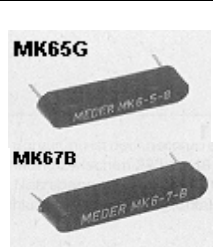

**MK65G**

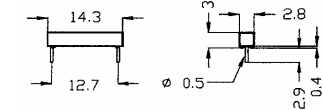

**MK67B**

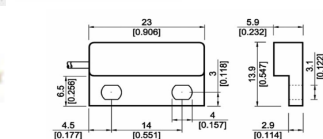
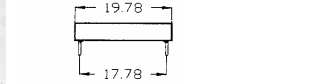

| Artikelnr. | Artikelbezeichnung               | Status | Stückpreis in EUR inkl. 20% MWSt. |                  |                  |
|------------|----------------------------------|--------|-----------------------------------|------------------|------------------|
|            |                                  |        | ab 1 Stk.                         | (2er) ab 10 Stk. | (3er) ab 25 Stk. |
| 38020350   | Reedsensor MK65G 0,1A 1W         |        | 1,85                              | 1,67             | 1,48             |
| 38020352   | Reedsensor MK67B 0,5A 10W PC     |        | 1,95                              | 1,76             | 1,56             |
| 38020356   | Reedsensor MK471B 0,5A 10W Kabel |        | 4,50                              | 4,05             | 3,60             |