

## Phoenix-Anschlussklemmen

- Farbe grün

Die hier angeführten "Phoenix-Anschlussklemmen" sind bei uns ständig ab Lager lieferbar.

Alle übrigen Steckverbinder aus dem Phoenix-Gesamtprogramm können wir Ihnen natürlich auch besorgen. (Zum großen Teil auch in Kleinmengen)

### Mini-Print-Klemmenblöcke RM 3,81mm

#### MKDS 1

- Nennspannung: 125 V
- Nennstrom: 12 A
- Nennquerschnitt eindrätig: 0,14 - 1,5 mm<sup>2</sup>  
feindrätig: 0,14 - 1 mm<sup>2</sup>
- Bohrlochdurchmesser: 1,1 mm
- Abisolierlänge: 5,0 mm

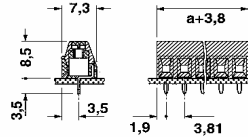

Stückpreis in EUR inkl. 20% MWSt.

Artikelnr.	Artikelbezeichnung	Status	ab 1 Stk.	(2er) ab 10 Stk.	(3er) ab 25 Stk.
34000011	MKDS 1/2-3,81 Mini-Print-Klemmleiste 2pol. RM3,81mm		0,75	0,68	0,60
34000012	MKDS 1/3-3,81 Mini-Print-Klemmleiste 3pol. RM3,81mm		1,05	0,95	0,84

### Print-Klemmenblöcke RM 5,08mm

#### MKDSN 1,5

- Nennspannung: 250 V
- Nennstrom: 16 A
- Nennquerschnitt eindrätig: 0,14 - 1,5 mm<sup>2</sup>  
feindrätig: 0,14 - 1,5 mm<sup>2</sup>
- Bohrlochdurchmesser: 1,2 mm
- Abisolierlänge: 6,0 mm

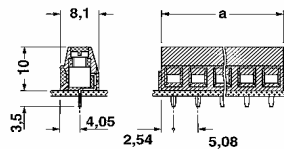

Stückpreis in EUR inkl. 20% MWSt.

Artikelnr.	Artikelbezeichnung	Status	ab 1 Stk.	(2er) ab 10 Stk.	(3er) ab 25 Stk.
34000032	MKDSN 1,5/ 2-5,08 Print-Klemmleiste 2pol. RM5,08mm		0,60	0,54	0,48
34000033	MKDSN 1,5/ 3-5,08 Print-Klemmleiste 3pol. RM5,08mm		0,90	0,81	0,72
34000034	MKDSN 1,5/ 4-5,08 Print-Klemmleiste 4pol. RM5,08mm		1,25	1,13	1,00

### Print-Klemmenblöcke RM 5,08mm

#### MKDS 3

- Nennspannung: 250 V
- Nennstrom: 32 A
- Nennquerschnitt eindrätig: 0,2 - 4 mm<sup>2</sup>  
feindrätig: 0,2 - 2,5 mm<sup>2</sup>
- Bohrlochdurchmesser: 1,3 mm
- Abisolierlänge: 8,0 mm

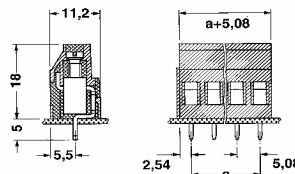

Stückpreis in EUR inkl. 20% MWSt.

Artikelnr.	Artikelbezeichnung	Status	ab 1 Stk.	(2er) ab 10 Stk.	(3er) ab 25 Stk.
34000062	MKDS 3/ 2-5,08 Print-Klemmleiste 2pol. RM5,08mm		0,90	0,81	0,72
34000063	MKDS 3/ 3-5,08 Print-Klemmleiste 3pol. RM5,08mm		1,40	1,26	1,12
34000064	MKDS 3/ 4-5,08 Print-Klemmleiste 4pol. RM5,08mm	B	1,85	1,67	1,48

### Print-Klemmenblöcke RM 7,62mm

#### GMKDS 3/

- Nennspannung: 500 V
- Nennstrom: 32 A
- Nennquerschnitt eindrätig: 0,2 - 4 mm<sup>2</sup>  
feindrätig: 0,2 - 2,5 mm<sup>2</sup>
- Bohrlochdurchmesser: 1,3 mm
- Abisolierlänge: 8,0 mm

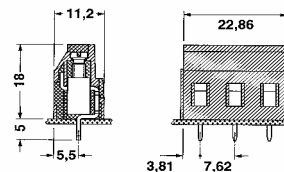

Stückpreis in EUR inkl. 20% MWSt.

Artikelnr.	Artikelbezeichnung	Status	ab 1 Stk.	(2er) ab 10 Stk.	(3er) ab 25 Stk.
34000262	GMKDS 3/ 2-7,62 Print-Klemmleiste 2pol. RM7,62mm		1,25	1,13	1,00
34000263	GMKDS 3/ 3-7,62 Print-Klemmleiste 2pol. RM7,62mm		1,95	1,76	1,56

Status A = Auslauftype - zurzeit noch lagernd

Status B = keine Lagerware (kann aber lagernd sein)

## Print-Klemmenblöcke RM 9,5mm

### SMKDS 5/

- Nennspannung: 690 V
- Nennstrom: 32 A
- Nennquerschnitt eindrätig: 0,2 - 6 mm<sup>2</sup>  
feindrätig: 0,2 - 4 mm<sup>2</sup>
- Bohrlochdurchmesser: 1,3 mm
- Abisolierlänge: 8,0 mm

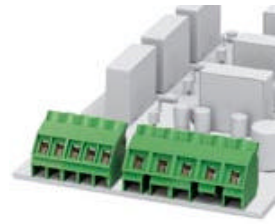
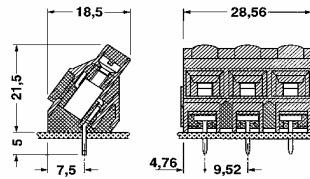

Stückpreis in EUR inkl. 20% MWSt.

Artikelnr.	Artikelbezeichnung	Status	ab 1 Stk.	(2er) ab 10 Stk.	(3er) ab 25 Stk.
34000312	SMKDS 5/2-9,5 Print-Klemmleiste 2pol. RM9,52mm		1,65	1,49	1,32
34000313	SMKDS 5/3-9,5 Print-Klemmleiste 3pol. RM9,52mm		2,15	1,94	1,72

## Print-Einzelklemmen RM 5mm

### KDS

- Nennspannung: 250 V \*
- Nennstrom: 24 A
- Nennquerschnitt eindrätig: 0,14 - 2,5 mm<sup>2</sup>  
feindrätig: 0,14 - 1,5 mm<sup>2</sup>
- Bohrlochdurchmesser: 1,4 mm
- Abisolierlänge: 10,0 mm
- \* Bei zwischengesetztem Raststück RZ 2,5 werden  
400 V Nennspannung erreicht

RZ 2,5

- Raster Zwischenstück für KDS
- Erhöht das Raster um jeweils 2,5mm
- verzapft sich mit der Klemme

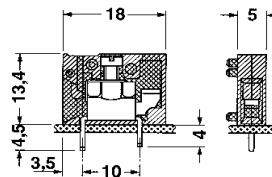

Stückpreis in EUR inkl. 20% MWSt.

Artikelnr.	Artikelbezeichnung	Status	ab 1 Stk.	(2er) ab 10 Stk.	(3er) ab 25 Stk.
34000341	KDS Einzelprintklemme grün, RM5,0mm		1,05	0,95	0,84
34000340	RZ 2,5 Rasterzwischenstück f. KDS2,5		0,27	0,24	0,22

## Print-Einzelklemmen RM 5mm

### FRONT 2,5-H/SA-10

- Nennspannung: 250 V \*
- Nennstrom: 24 A
- Nennquerschnitt eindrätig: 0,2 - 2,5 mm<sup>2</sup>  
feindrätig: 0,2 - 2,5 mm<sup>2</sup>
- Bohrlochdurchmesser: 1,2 mm
- Abisolierlänge: 12,0 mm
- \* Bei zwischengesetztem Raststück RZ 2,5-FRONT 2,5-H  
werden 400 V Nennspannung erreicht

D-FRONT 2,5-H

- Deckel für FRONT 2,5/SA-10
- erforderlich am Ende einer Klemmenreihe
- 2,5 mm dick

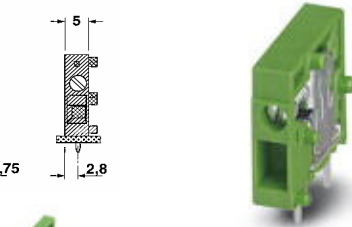
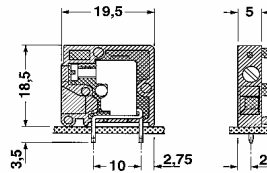

Stückpreis in EUR inkl. 20% MWSt.

Artikelnr.	Artikelbezeichnung	Status	ab 1 Stk.	(2er) ab 10 Stk.	(3er) ab 25 Stk.
34000481	FRONT 2,5-H/SA-10 Print-Einzelklemmen	B	1,20	1,08	0,96
34000482	D-FRONT 2,5-H Deckel für FRONT 2,5-H/SA-10	B	0,24	0,22	0,19

## Print-Federkraftklemmen RM 5,08mm

### MFKDS-5,08

- Nennspannung: 250 V
- Nennstrom: 17,5 A
- Nennquerschnitt eindrätig: 0,2 - 1,5 mm<sup>2</sup>  
feindrätig: 0,2 - 1,5 mm<sup>2</sup>
- Bohrlochdurchmesser: 1,3 mm
- Abisolierlänge: 10,0 mm
- Kraftuntersetzer orangener Hebelöffner

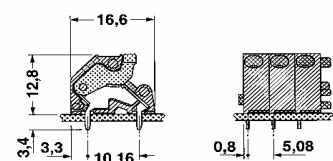

Stückpreis in EUR inkl. 20% MWSt.

Artikelnr.	Artikelbezeichnung	Status	ab 1 Stk.	(2er) ab 10 Stk.	(3er) ab 25 Stk.
34000591	MFKDS-5,08 Federkraftklemme RM5,08mm Print		0,60	0,54	0,48

Preisänderungen vorbehalten

## Print-Federkraftklemmen RM 5,08mm

- Nennspannung: 400 V
- Nennstrom: 17,5 A
- Nennquerschnitt eindrätig: 0,2 - 1,5 mm<sup>2</sup>  
feindrätig: 0,2 - 1,5 mm<sup>2</sup>
- Bohrlochdurchmesser: 1,3 mm
- Abisolierlänge: 10,0 mm
- Kraftuntersetzer orangener Hebelöffner

MFKDSA-7,62

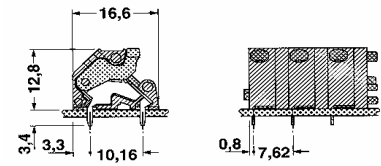

Stückpreis in EUR inkl. 20% MWSt.

Artikelnr.	Artikelbezeichnung	Status	ab 1 Stk.	(2er) ab 10 Stk.	(3er) ab 25 Stk.
34000601	MFKDSA-7,62 Federkraftklemme RM7,62mm Print		0,65	0,59	0,52

## Print-Durchführungsklemmen RM 5mm

DMKDS 2,5

- Nennspannung: 250 V
- Nennstrom: 30 A
- Nennquerschnitt eindrätig: 0,2 - 4 mm<sup>2</sup>  
feindrätig: 0,2 - 2,5 mm<sup>2</sup>
- Bohrlochdurchmesser: 1,4 mm
- Abisolierlänge: 7,0 mm
- RZ 2,5-DMKDS
- Raster Zwischenstück für DMKDS
- Erhöht das Raster um jeweils 2,5mm
- verzapft sich mit der Klemme

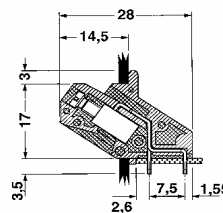

Stückpreis in EUR inkl. 20% MWSt.

Artikelnr.	Artikelbezeichnung	Status	ab 1 Stk.	(2er) ab 10 Stk.	(3er) ab 25 Stk.
34000701	DMKDS 2,5 Durchführungsklemme RM5mm Print		1,45	1,31	1,16
34000703	RZ 2,5-DMKDS Zwischenstück für DMKDS 2,5		0,20	0,18	0,16

## COMBICON-Steckerteile RM 5,08mm

MSTB 2,5-ST

- Nennspannung: 250 V
- Nennstrom: 12 A
- Nennquerschnitt eindrätig: 0,2 - 2,5 mm<sup>2</sup>  
feindrätig: 0,2 - 2,5 mm<sup>2</sup>
- Abisolierlänge: 7,0 mm

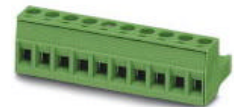
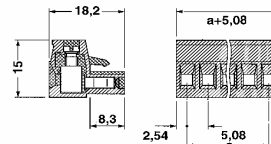

Stückpreis in EUR inkl. 20% MWSt.

Artikelnr.	Artikelbezeichnung	Status	ab 1 Stk.	(2er) ab 10 Stk.	(3er) ab 25 Stk.
34001002	MSTB 2,5/ 2-ST-5,08 Steckerleiste 2pol. RM5,08mm		1,25	1,13	1,00
34001003	MSTB 2,5/ 3-ST-5,08 Steckerleiste 3pol. RM5,08mm		1,85	1,67	1,48
34001004	MSTB 2,5/ 4-ST-5,08 Steckerleiste 4pol. RM5,08mm		2,45	2,21	1,96
34001005	MSTB 2,5/ 5-ST-5,08 Steckerleiste 5pol. RM5,08mm		3,15	2,84	2,52
34001006	MSTB 2,5/ 6-ST-5,08 Steckerleiste 6pol. RM5,08mm		3,85	3,47	3,08
34001007	MSTB 2,5/ 7-ST-5,08 Steckerleiste 7pol. RM5,08mm		4,45	4,01	3,56
34001008	MSTB 2,5/ 8-ST-5,08 Steckerleiste 8pol. RM5,08mm		4,95	4,46	3,96
34001009	MSTB 2,5/ 9-ST-5,08 Steckerleiste 9pol. RM5,08mm		5,75	5,18	4,60
34001010	MSTB 2,5/ 10-ST-5,08 Steckerleiste 10pol. RM5,08mm		6,40	5,76	5,12
34001011	MSTB 2,5/ 11-ST-5,08 Steckerleiste 11pol. RM5,08mm		6,95	6,26	5,56
34001012	MSTB 2,5/ 12-ST-5,08 Steckerleiste 12pol. RM5,08mm		7,55	6,80	6,04
34001013	MSTB 2,5/ 13-ST-5,08 Steckerleiste 13pol. RM5,08mm		8,35	7,52	6,68
34001014	MSTB 2,5/ 14-ST-5,08 Steckerleiste 14pol. RM5,08mm		8,95	8,06	7,16
34001015	MSTB 2,5/ 15-ST-5,08 Steckerleiste 15pol. RM5,08mm		9,45	8,51	7,56
34001016	MSTB 2,5/ 16-ST-5,08 Steckerleiste 16pol. RM5,08mm		10,25	9,23	8,20
34001017	MSTB 2,5/ 17-ST-5,08 Steckerleiste 17pol. RM5,08mm		10,95	9,86	8,76
34001018	MSTB 2,5/ 18-ST-5,08 Steckerleiste 18pol. RM5,08mm		11,45	10,31	9,16
34001019	MSTB 2,5/ 19-ST-5,08 Steckerleiste 19pol. RM5,08mm	B	14,95	13,46	11,96
34001020	MSTB 2,5/ 20-ST-5,08 Steckerleiste 20pol. RM5,08mm	B	15,95	14,36	12,76
34001021	MSTB 2,5/ 21-ST-5,08 Steckerleiste 21pol. RM5,08mm		14,95	13,46	11,96
34001022	MSTB 2,5/ 22-ST-5,08 Steckerleiste 22pol. RM5,08mm	B	17,95	16,16	14,36
34001023	MSTB 2,5/ 23-ST-5,08 Steckerleiste 23pol. RM5,08mm	B	18,95	17,06	15,16
34001024	MSTB 2,5/ 24-ST-5,08 Steckerleiste 24pol. RM5,08mm		15,45	13,91	12,36

Status A = Auslauftype - zurzeit noch lagernd

Status B = keine Lagerware (kann aber lagernd sein)

## COMBICON-Steckerteile 90° RM 5,08mm

MVSTBW 2,5-ST

- Nennspannung: 250 V
- Nennstrom: 12 A
- Nennquerschnitt eindrätig: 0,2 - 2,5 mm<sup>2</sup>  
feindrätig: 0,2 - 2,5 mm<sup>2</sup>
- Abisolierlänge: 7,0 mm
- vertikal zur Leiterachse

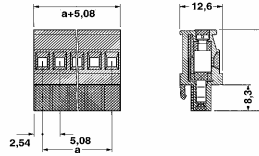

Stückpreis in EUR inkl. 20% MWSt.

Artikelnr.	Artikelbezeichnung	Status	ab 1 Stk.	(2er) ab 10 Stk.	(3er) ab 25 Stk.
34002226	MVSTBW 2,5/2-ST-5,08 Stiftleiste 2pol. RM5,08mm		1,30	1,17	1,04
34002228	MVSTBW 2,5/13-ST-5,08 Stiftleiste 13pol. RM5,08mm	B	8,85	7,97	7,08
34002230	MVSTBW 2,5/17-ST-5,08 Stiftleiste 17pol. RM5,08mm		11,45	10,31	9,16

## COMBICON-Grundgehäuse 90° RM 5,08mm

MSTB 2,5-G

- Nennspannung: 250 V
- Nennstrom: 12 A
- Bohrlochdurchmesser: 1,4 mm

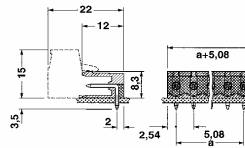

Stückpreis in EUR inkl. 20% MWSt.

Artikelnr.	Artikelbezeichnung	Status	ab 1 Stk.	(2er) ab 10 Stk.	(3er) ab 25 Stk.
34001032	MSTB 2,5/ 2-G-5,08 Buchsenleiste 2pol. RM5,08mm Print, 90°		0,45	0,41	0,36
34001033	MSTB 2,5/ 3-G-5,08 Buchsenleiste 3pol. RM5,08mm Print, 90°		0,70	0,63	0,56
34001041	MSTB 2,5/ 11-G-5,08 Buchsenleiste 11pol. RM5,08mm Print, 90°	B	2,75	2,48	2,20
34001042	MSTB 2,5/ 12-G-5,08 Buchsenleiste 12pol. RM5,08mm Print, 90°	B	2,95	2,66	2,36
34001049	MSTB 2,5/ 19-G-5,08 Buchsenleiste 2pol. RM5,08mm Print, 90°	B	5,75	5,18	4,60

## COMBICON-Grundgehäuse RM 5,08mm

MSTBV 2,5

- Nennspannung: 250 V
- Nennstrom: 12 A
- Bohrlochdurchmesser: 1,4 mm
- ohne Seitenwände, vertikal

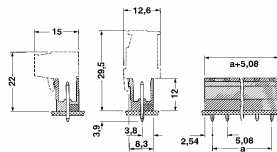

Stückpreis in EUR inkl. 20% MWSt.

Artikelnr.	Artikelbezeichnung	Status	ab 1 Stk.	(2er) ab 10 Stk.	(3er) ab 25 Stk.
34002212	MSTBV 2,5/2-G-5,08 Buchsenleiste 2pol. RM5,08mm		0,45	0,41	0,36
34002213	MSTBV 2,5/3-G-5,08 Buchsenleiste 3pol. RM5,08mm		0,70	0,63	0,56
34002210	MSTBV 2,5/10-G-5,08 Buchsenleiste 10pol. RM5,08mm		2,30	2,07	1,84
34002218	MSTBV 2,5/13-G-5,08 Buchsenleiste 13pol. RM5,08mm	B	3,95	3,56	3,16
34002219	MSTBV 2,5/19-G-5,08 Buchsenleiste 19pol. RM5,08mm	B	6,25	5,63	5,00
34002220	MSTBV 2,5/17-G-5,08 Buchsenleiste 17pol. RM5,08mm	B	4,95	4,46	3,96

## COMBICON-Grundgehäuse doppelstöckig RM 5,08 mm

MDSTB-G

- Nennspannung: 250 V
- Nennstrom: 12 A
- Bohrlochdurchmesser: 1,4 mm

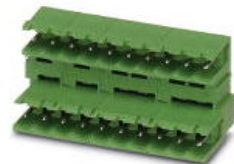
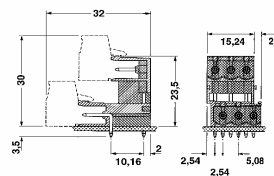

Stückpreis in EUR inkl. 20% MWSt.

Artikelnr.	Artikelbezeichnung	Status	ab 1 Stk.	(2er) ab 10 Stk.	(3er) ab 25 Stk.
34001142	MDSTB 2,5/2-G-5,08 Zweistock-Buchsenleiste 2pol. RM5,08mm		1,50	1,35	1,20
34001143	MDSTB 2,5/3-G-5,08 Zweistock-Buchsenleiste 3pol. RM5,08mm		2,95	2,66	2,36

Status A = Auslauftype - zurzeit noch lagernd

Status B = keine Lagerware (kann aber lagernd sein)

## COMBICON-Grundgehäuse RM 5,08mm

- Nennspannung: 320 V
- Nennstrom: 12 A
- Direktmontage
- Anschlussart: Schraubanschluss

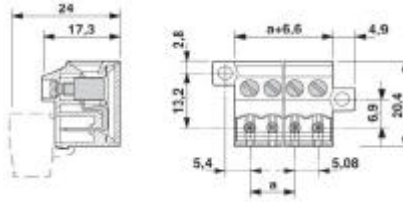

Stückpreis in EUR inkl. 20% MWSt.

Artikelnr.	Artikelbezeichnung	Status	ab 1 Stk.	(2er) ab 10 Stk.	(3er) ab 25 Stk.
34001152	MVSTBU 2,5/2-GB-5,08	B	2,45	2,21	1,96
34001153	MVSTBU 2,5/3-GB-5,08	B	3,75	3,38	3,00
34001154	MVSTBU 2,5/4-GB-5,08	B	4,85	4,37	3,88

## COMBICON-Grundgehäuse RM 3,81mm

- Nennspannung: 160 V
- Nennstrom: 8 A
- Anschlussart: Schraubanschluss

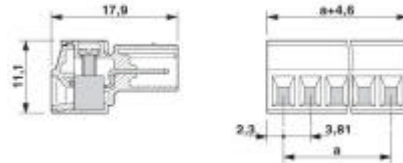

Stückpreis in EUR inkl. 20% MWSt.

Artikelnr.	Artikelbezeichnung	Status	ab 1 Stk.	(2er) ab 10 Stk.	(3er) ab 25 Stk.
34001202	IMC 1,5/2-ST-3,81 Stiftleiste 2pol. RM3,81mm, Print, invertiert		1,80	1,62	1,44

## COMBICON-Grundgehäuse RM 3,81mm

- Nennspannung: 160 V
- Nennstrom: 8 A
- Anschlussart: Schraubanschluss

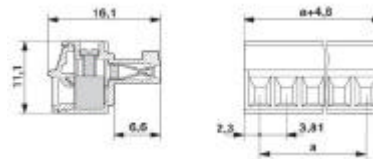

Stückpreis in EUR inkl. 20% MWSt.

Artikelnr.	Artikelbezeichnung	Status	ab 1 Stk.	(2er) ab 10 Stk.	(3er) ab 25 Stk.
34001203	MC 1,5 / 3-ST-3.81 Stiftleiste 3pol. RM3,81mm, parallel z. Leiterachse		2,10	1,89	1,68

## COMBICON-Grundgehäuse RM 3,5mm

- Nennspannung: 160 V
- Nennstrom: 8 A
- Anschlussart: Schraubanschluss

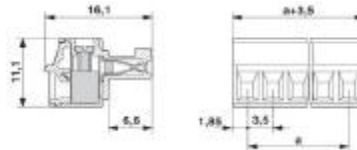

Stückpreis in EUR inkl. 20% MWSt.

Artikelnr.	Artikelbezeichnung	Status	ab 1 Stk.	(2er) ab 10 Stk.	(3er) ab 25 Stk.
34001222	MC 1,5 / 2-ST-3.5 Stiftleiste 2pol. RM3,5mm, parallel z. Leiterachse		1,45	1,31	1,16
34001223	MC 1,5 / 3-ST-3.5 Stiftleiste 3pol. RM3,5mm, parallel z. Leiterachse		2,25	2,03	1,80

## COMBICON-Grundgehäuse RM 5,08mm

- Nennspannung: 250 V
- Nennstrom: 8 A
- Anschlussart: Schraubanschluss

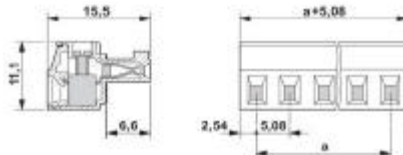

Artikelnr.	Artikelbezeichnung	Status	ab 1 Stk.	(2er) ab 10 Stk.	(3er) ab 25 Stk.
34001242	MC 1,5 / 2-ST-5,08 Stiftleiste 2pol. RM5,08mm, parallel z. Leiterachse		1,45	1,31	1,16
34001243	MC 1,5 / 3-ST-5,08 Stiftleiste 3pol. RM5,08mm, parallel z. Leiterachse		2,10	1,89	1,68

Status A = Auslauftype - zurzeit noch lagernd

Status B = keine Lagerware (kann aber lagernd sein)

## COMBICON-Grundgehäuse RM 5,08mm

- Nennspannung: 250 V
- Nennstrom: 12 A
- Anschlussart: Schraubanschluss

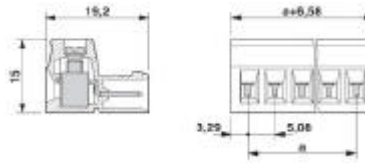

Stückpreis in EUR inkl. 20% MWSt.

Artikelnr.	Artikelbezeichnung	Status	ab 1 Stk.	(2er) ab 10 Stk.	(3er) ab 25 Stk.
34002252	IC 2,5/2-ST-5,08 Stiftleiste 2pol. RM5,08mm, Stiftkontakt, invertiert		1,65	1,49	1,32
34002253	IC 2,5/3-ST-5,08 Stiftleiste 3pol. RM5,08mm, Stiftkontakt, invertiert		2,45	2,21	1,96

## COMBICON-Grundgehäuse RM 7,62mm

- Nennspannung: 400 V
- Nennstrom: 12 A
- Anschlussart: Schraubanschluss



Stückpreis in EUR inkl. 20% MWSt.

Artikelnr.	Artikelbezeichnung	Status	ab 1 Stk.	(2er) ab 10 Stk.	(3er) ab 25 Stk.
34001404	GMSTB 2,5/ 4-ST-7,62 Stiftleiste 4pol. RM7,62mm	B	3,95	3,56	3,16
34001406	GMSTB 2,5/ 6-ST-7,62 Stiftleiste 6pol. RM7,62mm	B	5,95	5,36	4,76

## COMBICON-Steckerteile RM 3,81mm

- Nennspannung: 160 V
- Nennstrom: 8 A
- Montageart: Löten

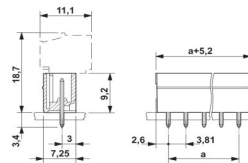

Stückpreis in EUR inkl. 20% MWSt.

Artikelnr.	Artikelbezeichnung	Status	ab 1 Stk.	(2er) ab 10 Stk.	(3er) ab 25 Stk.
34001262	MCV 1,5 / 2-G-3,81 Buchsenleiste 2pol. RM3,81mm, vertikal z. Leiterplatte		0,48	0,43	0,38
34001263	MCV 1,5 / 3-G-3,81 Buchsenleiste 3pol. RM3,81mm, vertikal z. Leiterplatte		0,75	0,68	0,60

## COMBICON-Steckerteile RM 3,5mm

- Nennspannung: 160 V
- Nennstrom: 8 A
- Montageart: Löten

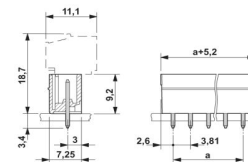

Stückpreis in EUR inkl. 20% MWSt.

Artikelnr.	Artikelbezeichnung	Status	ab 1 Stk.	(2er) ab 10 Stk.	(3er) ab 25 Stk.
34001282	MCV 1,5 / 2-G-3,5 Buchsenleiste 2pol. RM3,5mm, vertikal z. Leiterplatte		0,50	0,45	0,40
34001283	MCV 1,5 / 3-G-3,5 Buchsenleiste 3pol. RM3,5mm, vertikal z. Leiterplatte		0,75	0,68	0,60

## COMBICON-Steckerteile RM 5,08mm

- Nennspannung: 250 V
- Nennstrom: 8 A
- Montageart: Löten

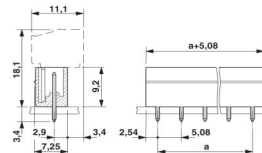

Stückpreis in EUR inkl. 20% MWSt.

Artikelnr.	Artikelbezeichnung	Status	ab 1 Stk.	(2er) ab 10 Stk.	(3er) ab 25 Stk.
34001302	MCV 1,5 / 2-G-5,08 Buchsenleiste 2pol. RM5,08mm, vertikal z. Leiterplatte		0,50	0,45	0,40
34001303	MCV 1,5 / 3-G-5,08 Buchsenleiste 3pol. RM5,08mm, vertikal z. Leiterplatte		0,75	0,68	0,60

Status A = Auslauftype - zurzeit noch lagernd

Status B = keine Lagerware (kann aber lagernd sein)

## COMBICON-Steckerteile RM 5,08mm

- Nennspannung: 250 V
- Nennstrom: 12 A
- Montageart: Löten

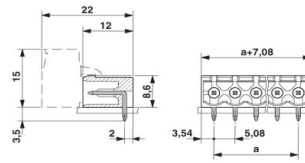

Stückpreis in EUR inkl. 20% MWSt.

Artikelnr.	Artikelbezeichnung	Status	ab 1 Stk.	(2er) ab 10 Stk.	(3er) ab 25 Stk.
34001346	MSTBA 2,5/ 6-G-5,08 Buchsenleiste 6pol. RM5,08mm	B	1,35	1,22	1,08
34001349	MSTBA 2,5/ 9-G-5,08 Buchsenleiste 9pol. RM5,08mm	B	1,95	1,76	1,56

## COMBICON-Steckerteile RM 7,62mm

- Nennspannung: 400 V
- Nennstrom: 12 A
- Montageart: Löten

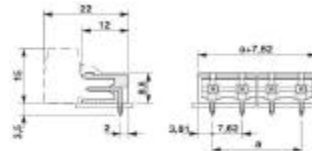

Stückpreis in EUR inkl. 20% MWSt.

Artikelnr.	Artikelbezeichnung	Status	ab 1 Stk.	(2er) ab 10 Stk.	(3er) ab 25 Stk.
34001384	GMSTBA 2,5/ 4-G-7,62 Buchsenleiste 4pol. RM7,62mm	B	1,25	1,13	1,00
34001386	GMSTBA 2,5/ 6-G-7,62 Buchsenleiste 6pol. RM7,62mm	B	1,85	1,67	1,48

## Print-Schnellaufbau-Set

- Nennspannung: 400 V
- Nennstrom: 5 A
- Nennquerschnitt eindrätig: 0,2 - 2,5 mm<sup>2</sup>  
feindrätig: 0,2 - 1,5 mm<sup>2</sup>
- Abisolierlänge: 8,0 mm
- 20poliger Block mit verstärkten Führungsleisten
- Rastermaß: 5mm
- Eurokarten Format (160x100)

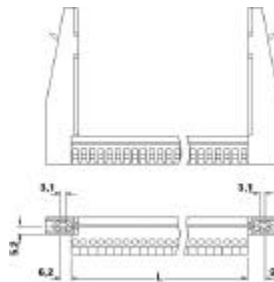

Stückpreis in EUR inkl. 20% MWSt.

Artikelnr.	Artikelbezeichnung	Status	ab 1 Stk.	(2er) ab 10 Stk.	(3er) ab 25 Stk.
34001600	SKBD 20/MT-FLRP	B	43,95	39,56	35,16

## Universal-Klemmen 6,2mm

- Nennspannung: 750 V
- Nennstrom: 34 A
- Nennquerschnitt eindrätig: 0,2 - 4 mm<sup>2</sup>  
feindrätig: 0,2 - 4 mm<sup>2</sup>
- Abisolierlänge: 8,0 mm
- Tragschienenmontage
- Klemmenbreite 6,2 mm
- Klemmenhöhe 47 mm
- Farbe: grau
- USLKG 4
- Schutzleiterklemmen
- siehe UK 5
- Farbe: gelb/grün

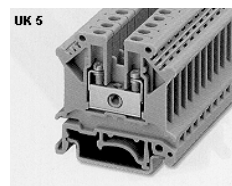

USLKG 4



USLKG 5

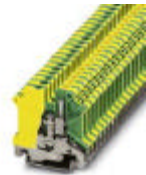

Stückpreis in EUR inkl. 20% MWSt.

Artikelnr.	Artikelbezeichnung	Status	ab 1 Stk.	(2er) ab 10 Stk.	(3er) ab 25 Stk.
34002000	UK 5 Universalklemme grau, 6,2mm breit, mit Universalfuß	B	1,55	1,40	1,24
34002010	USLKG 4 Schutzleiterklemme grün-gelb, f. DIN-Schienen	B	5,95	5,36	4,76
34002011	USLKG 5 Schutzleiterklemme 6,2mm breit, grün-gelb, f. DIN-Schienen	B	4,75	4,28	3,80

Status A = Auslauftype - zurzeit noch lagernd

Status B = keine Lagerware (kann aber lagernd sein)

## Kennzeichnungskarten f. UK

- selbstklebend
- Rastermaß: 5,08 mm

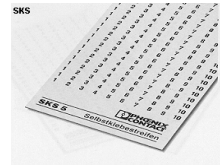

Stückpreis in EUR inkl. 20% MWSt.

Artikelnr.	Artikelbezeichnung	Status	ab 1 Stk.	(2er) ab 10 Stk.	(3er) ab 25 Stk.
34003000	SKS 5,08:1-10 Kennzeichnungskarten für UK5		5,50	4,95	4,40
34003001	SKS 5,08:11-20 Kennzeichnungskarten für UK5		5,50	4,95	4,40
34003002	SKS 5,08:21-30 Kennzeichnungskarten für UK5		5,50	4,95	4,40
34003003	SKS 5,08:31-40 Kennzeichnungskarten für UK5		5,50	4,95	4,40
34003004	SKS 5,08:41-50 Kennzeichnungskarten für UK5		5,50	4,95	4,40

## Hutschiene gelocht 35x7,5mm

- Material: Stahl, gelocht



Stückpreis in EUR inkl. 20% MWSt.

Artikelnr.	Artikelbezeichnung	Status	ab 1 Stk.	(2er) ab 5 Stk.	(3er) ab 10 Stk.
34004005	Hutschiene gelocht, 50mm 35x7,5mm	A	1,00	0,90	0,80
34004007	Hutschiene gelocht, 75mm 35x7,5mm	A	1,50	1,35	1,20
34004010	Hutschiene gelocht, 100mm 35x7,5mm	A	2,00	1,80	1,60
34004015	Hutschiene gelocht, 150mm 35x7,5mm		2,85	2,57	2,28
34004025	Hutschiene gelocht, 250mm 35x7,5mm	A	3,50	3,15	2,80

## Anreihklemmen PTR-Messtechnik

- Farbe dukelgrau

Die hier angeführten "PTR-Anschlussklemmen" sind bei uns ständig ab Lager lieferbar. Alle übrigen Steckverbinder aus dem Phoenix-Gesamtprogramm können wir Ihnen natürlich auch besorgen. (Zum großen Teil auch in Kleinmengen)

## Anreihklemmen RM 5,0 mm waagrecht

- Rastermaß: 5,0 mm
- Nennspannung: 250 V
- Nennstrom: 16 A
- Nennquerschnitt eindrätig: 2,5 mm<sup>2</sup>  
feindrätig: 1,5 mm<sup>2</sup>
- Abisolierlänge: 6,0 mm
- Klemmschraube M 3: Stahl, verzinkt und chromatiert
- Klemmstück: Cu Zn
- Drahtschutz: Cu Ni
- Isolierkörper: PA
- Temperaturbereich: -30...+100°C
- Farbe: dunkelgrau

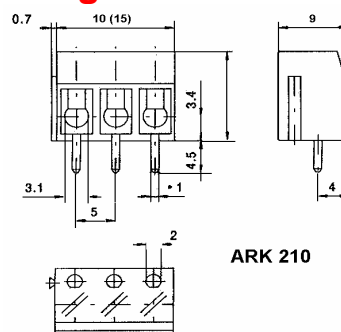

Stückpreis in EUR inkl. 20% MWSt.

Artikelnr.	Artikelbezeichnung	Status	ab 1 Stk.	(2er) ab 10 Stk.	(3er) ab 50 Stk.
34006002	ARK 210/2 AR-Klemmen 250V 2-pol. (w) grau		0,42	0,38	0,32
34006003	ARK 210/3 AR-Klemmen 250V 3-pol. (w) grau		0,58	0,52	0,44
34006004	ARK 210/4 AR-Klemmen 250V 4-pol. (w) grau (VE ab 100 Stk.)	B	0,78	0,70	0,59



Status A = Auslauftype - zurzeit noch lagernd

Status B = keine Lagerware (kann aber lagernd sein)

## Anreihklemmen RM 5,0 mm senkrecht

- Rastermaß: 5,0 mm
- Nennspannung: 250 V
- Nennstrom: 16 A
- Nennquerschnitt eindrähig: 2,5 mm<sup>2</sup>  
feindrähig: 1,5 mm<sup>2</sup>
- Abisolierlänge: 6,0 mm
- Klemmschraube M 3: Stahl, verzinkt und chromatiert
- Klemmstück: Cu Zn
- Drahtschutz: Cu Ni
- Isolierkörper: PA
- Temperaturbereich: -30...+100°C
- Farbe: dunkelgrau

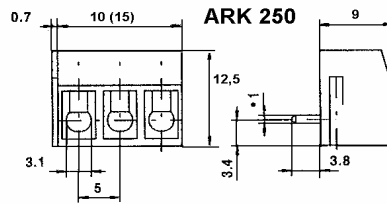

Stückpreis in EUR inkl. 20% MWSt.

Artikelnr.	Artikelbezeichnung	Status	Stückpreis in EUR inkl. 20% MWSt.		
			ab 1 Stk.	(2er) ab 10 Stk.	(3er) ab 50 Stk.
34006012	ARK 250/2 senkrecht RM 5,00 grau		0,45	0,41	0,34
34006013	ARK 250/3 senkrecht RM 5,00 grau		0,68	0,61	0,51

## Anreihklemmen RM 5,0 mm steckbar

- Rastermaß: 5,0 mm
- Nennspannung: 250 V
- Nennstrom: 16 A
- Nennquerschnitt eindrähig: 2,5 mm<sup>2</sup>  
feindrähig: 1,5 mm<sup>2</sup>
- Abisolierlänge: 6,0 mm
- Klemmschraube M 3: Stahl, verzinkt und chromatiert
- Klemmstück: Cu Zn
- Drahtschutz: Cu Ni
- Isolierkörper: PA
- Temperaturbereich: -30...+100°C
- Farbe: dunkelgrau

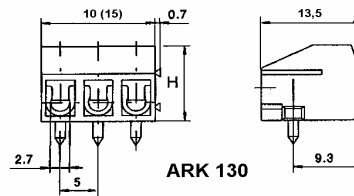

Stückpreis in EUR inkl. 20% MWSt.

Artikelnr.	Artikelbezeichnung	Status	Stückpreis in EUR inkl. 20% MWSt.		
			ab 1 Stk.	(2er) ab 10 Stk.	(3er) ab 50 Stk.
34006022	ARK 130/2 steckbar RM 5,0 grau		0,58	0,52	0,44
34006023	ARK 130/3 steckbar RM 5,0 grau		0,80	0,72	0,60

## Anreihklemmen RM 5,0 mm steckbar

- Rastermaß: 5,0 mm
- passend für ARK 130
- Leiterplattenbohrung: 1,5mm
- Kontaktstift: Cu Zn
- Kontaktstiftdurchmesser: 1,3mm

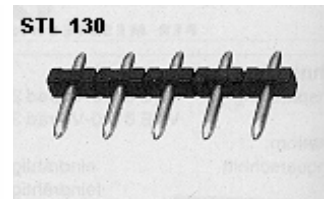
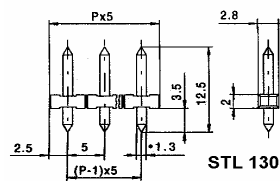

Stückpreis in EUR inkl. 20% MWSt.

Artikelnr.	Artikelbezeichnung	Status	Stückpreis in EUR inkl. 20% MWSt.		
			ab 1 Stk.	(2er) ab 10 Stk.	(3er) ab 50 Stk.
34006030	STL 130/24 Stiftleiste 24-pol brechbar		1,95	1,76	1,46

## Lüsterklemmenreihe

- PVC Klemmleiste
- 12 polig
- 2 Schrauben pro Klemme
- Farbe: natur



Stückpreis in EUR inkl. 20% MWSt.

Artikelnr.	Artikelbezeichnung	Status	Stückpreis in EUR inkl. 20% MWSt.		
			ab 1 Stk.	(2er) ab 10 Stk.	(3er) ab 25 Stk.
34006100	EKL 0 12 POL Lüsterklemmenreihe mini 2,5qmm		0,85	0,77	0,68
34006101	EKL 1 12 POL Lüsterklemmenreihe 6,0qmm		1,15	1,04	0,92
34006105	EDK 1 Dosenklemme einzeln gemischt		0,20	0,18	0,16

Status A = Auslauftype - zurzeit noch lagernd

Status B = keine Lagerware (kann aber lagernd sein)

## Schwachstromverbinder

- rot
- 3 Kabel
- 0.4 - 0.8mm



Stückpreis in EUR inkl. 20% MWSt.  
Stückpreis in EUR inkl. 20% MWSt.

Artikelnr.	Artikelbezeichnung	Status	ab 1 Stk.	(2er) ab 10 Stk.	(3er) ab 25 Stk.
34006203	Pressklemmen 3-fach Schwachstromverbinder, rot		0,35	0,32	0,28
34006202	Pressklemmen 2-fach Schwachstromverbinder, gelb	A	0,35	0,32	0,28

## Quetschverbinder

### Kabelringschuh



Stückpreis in EUR inkl. 20% MWSt.

Artikelnr.	Artikelbezeichnung	Status	ab 1 Stk.	(2er) ab 10 Stk.	(3er) ab 25 Stk.
34008000	Kabelringschuh Rot 4,3mm 0,5-1,5mm		0,15	0,14	0,12
34008002	Kabelringschuh Blau 4,3mm 1,5-2,5mm		0,15	0,14	0,12
34008004	Kabelringschuh Gelb 4,3mm 4,0-6,0mm		0,15	0,14	0,12

### Gabelkabelschuh

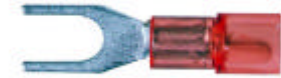

Stückpreis in EUR inkl. 20% MWSt.

Artikelnr.	Artikelbezeichnung	Status	ab 1 Stk.	(2er) ab 10 Stk.	(3er) ab 25 Stk.
34008030	Gabelkabelschuh Rot 4,3mm 0,5-1,5mm		0,15	0,14	0,12
34008032	Gabelkabelschuh Blau 4,3mm 1,5-2,5mm		0,15	0,14	0,12
34008034	Gabelkabelschuh Gelb 4,3mm 4,0-6,0mm		0,20	0,18	0,16

### Rundhülse



Stückpreis in EUR inkl. 20% MWSt.

Artikelnr.	Artikelbezeichnung	Status	ab 1 Stk.	(2er) ab 10 Stk.	(3er) ab 25 Stk.
34008010	Rundhülse Rot 4mm 0,5-1,5mm		0,15	0,14	0,12
34008012	Rundhülse Blau 5mm 1,5-2,5mm		0,15	0,14	0,12
34008018	Rundhülse Gelb 5mm 4,0-6,0mm	A	0,18	0,16	0,14

### Rundstecker



Stückpreis in EUR inkl. 20% MWSt.

Artikelnr.	Artikelbezeichnung	Status	ab 1 Stk.	(2er) ab 10 Stk.	(3er) ab 25 Stk.
34008020	Rundstecker Rot 4mm 0,5-1,5mm		0,15	0,14	0,12
34008022	Rundstecker Blau 5mm 1,5-2,5mm		0,15	0,14	0,12
34008028	Rundstecker Gelb 5mm 4,0-6,0mm		0,15	0,14	0,12

Status A = Auslauftype - zurzeit noch lagernd

Status B = keine Lagerware (kann aber lagernd sein)

## Stossverbinder



Stückpreis in EUR inkl. 20% MWSt.

Artikelnr.	Artikelbezeichnung	Status	ab 1 Stk.	(2er) ab 10 Stk.	(3er) ab 25 Stk.
34008110	Stossverbinder Rot 6,4x0,8mm 0,5-1,5mm		0,15	0,14	0,12
34008112	Stossverbinder Blau 6,4x0,8mm 1,5-2,5mm		0,15	0,14	0,12
34008118	Stossverbinder Gelb 6,4x0,8mm 4,0-6,0mm	A	0,15	0,14	0,12

## Flachsteckhülse



Stückpreis in EUR inkl. 20% MWSt.

Artikelnr.	Artikelbezeichnung	Status	ab 1 Stk.	(2er) ab 10 Stk.	(3er) ab 25 Stk.
34008050	Flachsteckhülse Rot 2,8x0,5 0,5-1,5mm		0,15	0,14	0,12
34008052	Flachsteckhülse Rot 4,8x0,5 0,5-1,5mm		0,15	0,14	0,12
34008040	Flachsteckhülse Rot 6,4x0,8 0,5-1,5mm		0,10	0,09	0,08
34008042	Flachsteckhülse Blau 6,4x0,8 1,5-2,5m		0,10	0,09	0,08
34008048	Flachsteckhülse Gelb 6,4x0,8 4,0-6,0mm		0,15	0,14	0,12

## Steckverteiler



Stückpreis in EUR inkl. 20% MWSt.

Artikelnr.	Artikelbezeichnung	Status	ab 1 Stk.	(2er) ab 10 Stk.	(3er) ab 25 Stk.
34008100	Steckverteiler Rot 6,4x0,8mm 0,5-1,5mm		0,15	0,14	0,12
34008102	Steckverteiler Blau 6,4x0,8mm 1,5-2,5mm		0,15	0,14	0,12
34008108	Steckverteiler Gelb 6,4x0,8mm 4,0-6,0mm		0,15	0,14	0,12

## Flachsteckhülse, Messing



Stückpreis in EUR inkl. 20% MWSt.

Artikelnr.	Artikelbezeichnung	Status	ab 1 Stk.	(2er) ab 10 Stk.	(3er) ab 25 Stk.
34008090	Flachsteckhülse 6,3x0,8 1,5mm Messing		0,12	0,11	0,10
34008092	Flachsteckhülse 6,3x0,8 2,5mm Messing		0,10	0,09	0,08

## Flachstecker



Stückpreis in EUR inkl. 20% MWSt.

Artikelnr.	Artikelbezeichnung	Status	ab 1 Stk.	(2er) ab 10 Stk.	(3er) ab 25 Stk.
34008057	Flachstecker Rot 2,8x0,8mm 0,5-1,5qmm		0,12	0,11	0,10
34008059	Flachstecker Rot 4,8x0,8mm 0,5-1,5qmm		0,15	0,14	0,12
34008054	Flachstecker Rot 6,4x0,8 0,5-1,5mm		0,12	0,11	0,10
34008056	Flachstecker Blau 6,4x0,8 1,5-2,5mm		0,10	0,09	0,08
34008058	Flachstecker Gelb 6,4x0,8 4,0-6,0mm		0,20	0,18	0,16

Status A = Auslauftype - zurzeit noch lagernd

Status B = keine Lagerware (kann aber lagernd sein)

## Schrumpf-Flachsteckhülse

- Schutz der Spleiße vor Feuchtigkeit und Korrosion
- Zugentlastung
- Schutz vor Vibrationen in rauen Umgebungen
- Vollständige Isolierung und Schutz elektrischer Verbindungen
- Kleberbeschichtung für zuverlässigen Schutz
- Betriebstemperatur: 155...+125°C
- Schrumpfverhältnis: 2:1
- Durchschlagsfestigkeit: 1000 V

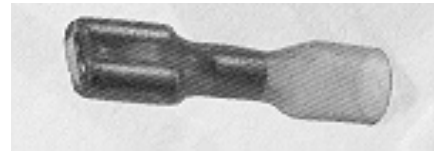

Stückpreis in EUR inkl. 20% MWSt.

Artikelnr.	Artikelbezeichnung	Status	ab 1 Stk.	(2er) ab 10 Stk.	(3er) ab 25 Stk.
34008064	QFH RT 6,3 DP-2-63 schrumpf Buchse	A	1,25	1,13	1,00
34008066	QFH BL 6,3 DP-6-63 schrumpf Buchse	A	1,25	1,13	1,00
34008124	QFH RT 6,3 DB-2-63 schrumpf Stecker	A	0,95	0,86	0,76

## Schrumpf-Löt muffen

- Transparente Kynar-Isolierhülse zur Einkapselung, Zugentlastung, Isolierung und Sichtprüfung
- Der Kupferkegel klemmt sich auf den Leitern fest und drückt sie für eine optimale Lötverbindung zusammen
- Lot mit Flußmittel für einen kontrollierten Lötvorgang
- Mit einem Dichtring aus Heißschmelzkleber
- Einteilige Ausführung für eine einfache Installation
- Paßt auf verschiedene Leitertypen, für eine größere Anzahl von Leitungen, Querschnitten und Oberflächen
- Geeignet als Endverbinder für Leitungsbündel
- Isolierung: Molekularvernetztes, wärmeschrumpfbares Polyvinylidenfluorid (Kynar)
- Lot und Flußmittel: Sn63 Pb40 mit Kolophonium-aktiviertem Flußmittel
- Abgedichtet bis 300 mbar
- Type Gesamtquerschnitt Leitungsbündelaußendurchmesser Farbcode
- SGRS-1 0,7 - 2,4mm<sup>2</sup> 3,3mm grün
- SGRS-2 2,0 - 4,0mm<sup>2</sup> 6,0mm rot
- SGRS-3 3,5 - 9,0mm<sup>2</sup> 8,5mm blau
- SGRS-4 7,5 - 15,0mm<sup>2</sup> 10,5mm grün

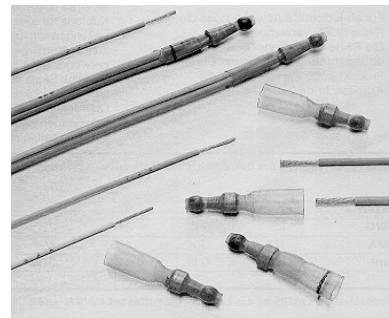

Stückpreis in EUR inkl. 20% MWSt.

Artikelnr.	Artikelbezeichnung	Status	ab 1 Stk.	(2er) ab 10 Stk.	(3er) ab 25 Stk.
34008071	Löt muffe SGRS-1	A	1,95	1,76	1,56
34008072	Löt muffe SGRS-2	A	1,95	1,76	1,56
34008073	Löt muffe SGRS-3	A	1,95	1,76	1,56
34008074	Löt muffe SGRS-4	A	2,35	2,12	1,88

## Flachstecker printbar 2,8mm

- Messing, versilbert

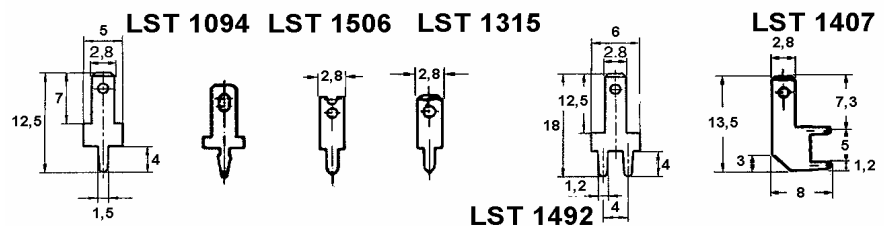

Stückpreis in EUR inkl. 20% MWSt.

Artikelnr.	Artikelbezeichnung	Status	ab 1 Stk.	(2er) ab 10 Stk.	(3er) ab 25 Stk.
34008200	LST 1094 Flachstecker 2,8x0,5 Ag		0,05	0,05	0,04
34008202	LST 1506 Flachstecker 2,8x0,8 Ag		0,05	0,05	0,04
34008204	LST 1315 Flachstecker kurz 2,8x0,8 Ag		0,05	0,05	0,04
34008206	LST 1492 Flachstecker 2,8x0,8 2-Pin Ag	A	0,06	0,05	0,05
34008208	LST 1407 Flachstecker gew. 2,8x0,8 Ag		0,06	0,05	0,05

Status A = Auslauftype - zurzeit noch lagernd

Status B = keine Lagerware (kann aber lagernd sein)

## Flachstecker printbar 4,8mm

- Messing, versilbert

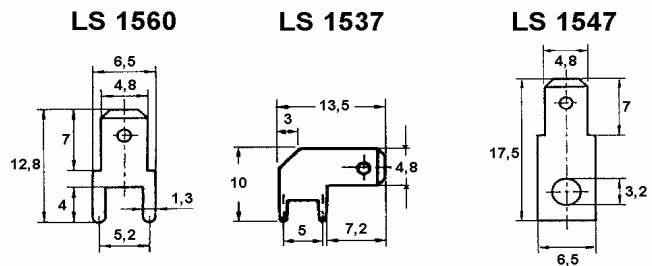

Stückpreis in EUR inkl. 20% MWSt.

Artikelnr.	Artikelbezeichnung	Status	ab 1 Stk.	(2er) ab 10 Stk.	(3er) ab 25 Stk.
34008220	LS 1560 Flachstecker 4,8x0,8 versilbert		0,06	0,05	0,05
34008222	LS 1537 Flachstecker 4,8x0,8 versilbert		0,08	0,07	0,06
34008224	LS 1547 Flachstecker 4,8x0,8 mit 3,2mm Loch	A	0,06	0,05	0,05

## Flachstecker printbar 6,3mm

- Messing, versilbert

FS 63x08 T4

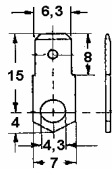

FS 63x08 W30

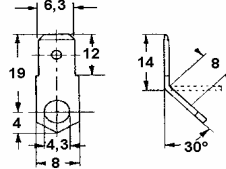

FS 63x08 W45T

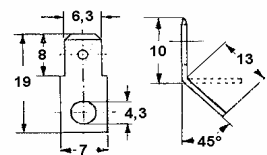

FS 1573

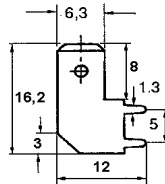

FS 1080

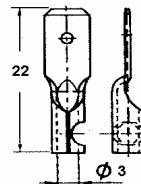

FS 63 I 25 /35

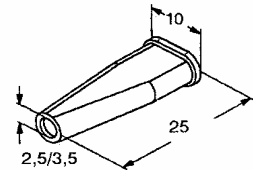

FS 63 DO

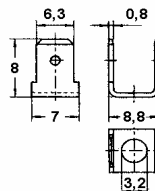

FS 1536

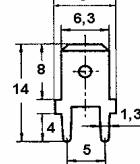

Stückpreis in EUR inkl. 20% MWSt.

Artikelnr.	Artikelbezeichnung	Status	ab 1 Stk.	(2er) ab 10 Stk.	(3er) ab 25 Stk.
34008240	FS 63 X 08 T 4 Flachstecker 6,3x0,8 gerade		0,10	0,09	0,08
34008242	FS 63 X 08 W 45 T Flachstecker 6,3x0,8 45°		0,09	0,08	0,07
34008244	FS 63 X 08 W 30 Flachstecker 6,3x0,8 45°	A	0,09	0,08	0,07
34008248	FS 63 DO Doppel-Flachstecker 6,3x0,8 3,2mm	A	0,17	0,15	0,14
34008250	FS 1536 Flachstecker PC 8x14 6,3x0,8		0,09	0,08	0,07
34008252	FS 1573 Flachstecker PC 12x16,2 6,3x0,8		0,12	0,11	0,10
34008254	FS 1080 Flachstecker 6,3x0,8	A	0,17	0,15	0,14
34008256	FS 63 I 25 Isoliertülle D=2,5mm PE		0,16	0,14	0,13

## Lötösen, Packung à 100 Stk.

- Messing, versilbert

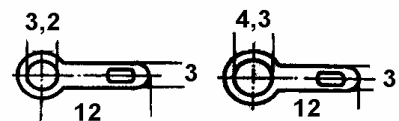

Stückpreis in EUR inkl. 20% MWSt.

Artikelnr.	Artikelbezeichnung	Status	ab 1 Stk.	(2er) ab 5 Stk.	(3er) ab 15 Stk.
34008330	Lötösen 3mm/100 Stk.		3,25	2,93	2,76
34008342	Lötösen 4mm/100 Stk.		3,95	3,56	3,36

Preisänderungen vorbehalten

Status A = Auslauftype - zurzeit noch lagernd

Status B = keine Lagerware (kann aber lagernd sein)

## Lötösen, eineln

- Messing, versilbert

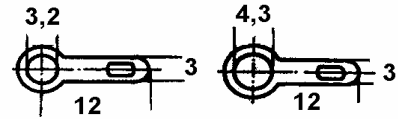

Stückpreis in EUR inkl. 20% MWSt.

Artikelnr.	Artikelbezeichnung	Status	ab 1 Stk.	(2er) ab 10 Stk.	(3er) ab 25 Stk.
34008331	Lötösen 3mm lose		0,07	0,06	0,06
34008340	Lötösen 4mm lose		0,08	0,07	0,06

## Lötstifte, Packung à 100 Stk.

- Messing, versilbert

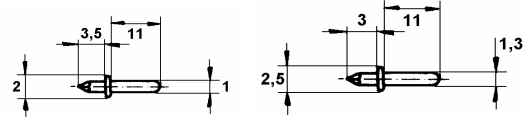

Stückpreis in EUR inkl. 20% MWSt.

Artikelnr.	Artikelbezeichnung	Status	ab 1 Stk.	(2er) ab 5 Stk.	(3er) ab 15 Stk.
34008300	Lötstifte 1mm/100 Stk.		2,40	2,16	2,04
34008310	Lötstifte 1,3mm/100 Stk.		2,10	1,89	1,79

## Lötstifte, einzeln

- Messing, versilbert

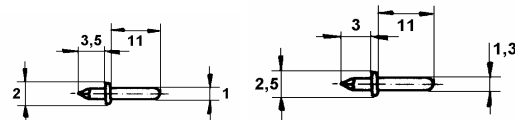

Artikelnr.	Artikelbezeichnung	Status	ab 1 Stk.	(2er) ab 10 Stk.	(3er) ab 25 Stk.
34008302	Lötstifte 1mm lose		0,05	0,05	0,04
34008312	Lötstifte 1,3mm lose		0,05	0,05	0,04

## Steckschuhe, Packung à 100 Stk.

- Messing, versilbert

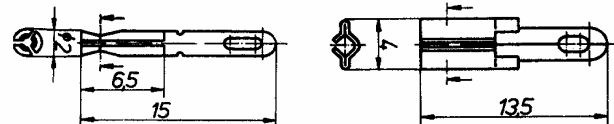

Stückpreis in EUR inkl. 20% MWSt.

Artikelnr.	Artikelbezeichnung	Status	ab 1 Stk.	(2er) ab 5 Stk.	(3er) ab 15 Stk.
34008304	Steckschuhe 1mm/100 Stk.		5,85	5,27	4,97
34008314	Steckschuhe 1,3mm/100 Stk.		4,95	4,46	4,21

## Steckschuhe, einzeln

- Messing, versilbert

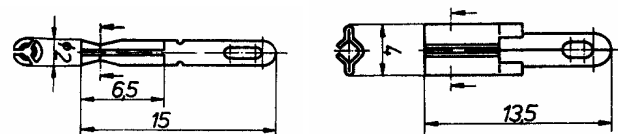

Stückpreis in EUR inkl. 20% MWSt.

Artikelnr.	Artikelbezeichnung	Status	ab 1 Stk.	(2er) ab 10 Stk.	(3er) ab 25 Stk.
34008306	Steckschuhe 1mm lose		0,10	0,09	0,08
34008316	Steckschuhe 1,3mm lose		0,10	0,09	0,08

## Aderendhülsen verzinkt, à 100 Stk.

- Verpackungseinheit: 100 Stk.  
 - Preis pro Verpackungseinheit  
 - Kabelquerschnitt x Länge [mm]



Stückpreis in EUR inkl. 20% MWSt.

Artikelnr.	Artikelbezeichnung	Status	ab 1 Stk.	(2er) ab 5 Stk.	(3er) ab 15 Stk.
34008501	AH 01 0,5 x 6 100Stk. Aderendhülsen		1,60	1,44	1,28
34008502	AH 02 0,75 x 6 100Stk. Aderendhülsen		1,60	1,44	1,28
34008503	AH 03 1,0 x 6 100Stk. Aderendhülsen		1,80	1,62	1,44
34008504	AH 04 1,5 x 7 100Stk. Aderendhülsen		1,95	1,76	1,56

Preisänderungen vorbehalten

Status A = Auslauftype - zurzeit noch lagernd

Status B = keine Lagerware (kann aber lagernd sein)

Artikelnr.	Artikelbezeichnung	Status	Stückpreis in EUR inkl. 20% MWSt.		
			ab 1 Stk.	(2er) ab 5 Stk.	(3er) ab 15 Stk.
34008505	AH 05 2,5 x 7 100Stk. Aderendhülsen		1,85	1,67	1,48
34008506	AH 06 4,0 x 9 100Stk. Aderendhülsen		2,85	2,57	2,28
34008507	AH 07 0,75 x 10 100Stk. Aderendhülsen		1,95	1,76	1,56
34008508	AH 08 1,0 x 10 100Stk. Aderendhülsen		2,55	2,30	2,04
34008509	AH 09 1,5 x 10 100Stk. Aderendhülsen		2,65	2,39	2,12
34008510	AH 10 6,0 x 10 100Stk. Aderendhülsen		3,45	3,11	2,76
34008511	AH 11 1,5 x 12 100Stk. Aderendhülsen		2,65	2,39	2,12
34008512	AH 12 2,5 x 12 100Stk. Aderendhülsen		2,95	2,66	2,36
34008513	AH 13 4,0 x 12 100Stk. Aderendhülsen		3,45	3,11	2,76
34008514	AH 14 6,0 x 12 100Stk. Aderendhülsen		3,95	3,56	3,16
34008515	AH 15 10,0 x 12 100Stk. Aderendhülsen		4,45	4,01	3,56
34008516	AH 16 16,0 x 12 100Stk. Aderendhülsen	A	5,65	5,09	4,52

## Aderendhülsen verzinkt, einzeln

- Verpackungseinheit: 1 Stk.
- Preis pro Stück
- Kabelquerschnitt x Länge [mm]



Artikelnr.	Artikelbezeichnung	Status	Stückpreis in EUR inkl. 20% MWSt.		
			ab 1 Stk.	(2er) ab 10 Stk.	(3er) ab 25 Stk.
34008521	AH 01L 0,5 x 6 Aderendhülsen lose		0,03	0,03	0,02
34008522	AH 02L 0,75 x 6 Aderendhülsen lose		0,03	0,03	0,02
34008523	AH 03L 1,0 x 6 Aderendhülsen lose		0,03	0,03	0,02
34008524	AH 04L 1,5 x 7 Aderendhülsen lose		0,03	0,03	0,02
34008525	AH 05L 2,5 x 7 Aderendhülsen lose		0,04	0,04	0,03
34008526	AH 06L 4,0 x 9 Aderendhülsen lose		0,06	0,05	0,05
34008527	AH 07L 0,75 x 10 Aderendhülsen lose		0,05	0,05	0,04
34008528	AH 08L 1,0 x 10 Aderendhülsen lose		0,05	0,05	0,04
34008529	AH 09L 1,5 x 10 Aderendhülsen lose		0,05	0,05	0,04
34008530	AH 10L 6,0 x 10 Aderendhülsen lose		0,09	0,08	0,07
34008531	AH 11L 1,5 x 12 Aderendhülsen lose		0,06	0,05	0,05
34008532	AH 12L 2,5 x 12 Aderendhülsen lose		0,06	0,05	0,05
34008533	AH 13L 4,0 x 12 Aderendhülsen lose		0,07	0,06	0,06
34008534	AH 14L 6,0 x 12 Aderendhülsen lose		0,10	0,09	0,08
34008535	AH 15L 10,0 x 12 Aderendhülsen lose		0,11	0,10	0,09
34008536	AH 16L 16,0 x 12 Aderendhülsen lose	A	0,17	0,15	0,14

## Aderendhülsen isoliert, à 100 Stk.

- Verpackungseinheit: 100 Stk.
- Preis pro Verpackungseinheit
- galvanisch verzinkt
- Kabelquerschnitt x Länge [mm]



Artikelnr.	Artikelbezeichnung	Status	Stückpreis in EUR inkl. 20% MWSt.		
			ab 1 Stk.	(2er) ab 5 Stk.	(3er) ab 15 Stk.
34008551	AH 01 WS 0,5mm weiß 100Stk. Aderendhülsen		2,75	2,48	2,20
34008552	AH 02 BL 0,75mm blau 100Stk. Aderendhülsen		2,85	2,57	2,28
34008553	AH 03 RT 1,0mm rot 100Stk. Aderendhülsen		2,95	2,66	2,36
34008554	AH 04 SW 1,5mm schwarz 100Stk. Aderendhülsen		2,95	2,66	2,36
34008557	AH 07 GR 2,5mm grau 100Stk. Aderendhülsen		3,95	3,56	3,16
34008559	AH 10 OR 4,0mm orange 100Stk. Aderendhülsen		5,95	5,36	4,76
34008561	AH 11 GN 6,0mm grün 100Stk. Aderendhülsen		5,95	5,36	4,76

## Aderendhülsen isoliert, einzeln

- Verpackungseinheit: 1 Stk.
- Preis pro Stk.
- galvanisch verzinkt
- Kabelquerschnitt x Länge [mm]



Artikelnr.	Artikelbezeichnung	Status	Stückpreis in EUR inkl. 20% MWSt.		
			ab 1 Stk.	(2er) ab 10 Stk.	(3er) ab 25 Stk.
34008571	AH 01L WS 0,5mm weiß Aderendhülsen lose		0,05	0,05	0,04
34008572	AH 02L BL 0,75mm blau Aderendhülsen lose		0,05	0,05	0,04
34008573	AH 03L RT 1,0mm rot Aderendhülsen lose		0,05	0,05	0,04
34008574	AH 04L SW 1,5mm schwarz Aderendhülsen lose		0,06	0,05	0,05
34008577	AH 07L GR 2,5mm grau Aderendhülsen lose		0,07	0,06	0,06
34008579	AH 10L OR 4,0mm orange Aderendhülsen lose		0,10	0,09	0,08
34008581	AH 11L GN 6,0mm grün Aderendhülsen lose		0,12	0,11	0,10