

Status A = Auslauftype - zurzeit noch lagernd

Status B = keine Lagerware (kann aber lagernd sein)

## Pfostenverbinder

### Pfostenstecker *Harting*

- Schneid-Klemm-Ausführung
- Prüfspannung: 1000 V
- Betriebsstrom: 1 A
- Durchgangswiderstand: < 20 mOhm
- Umgebungstemperatur: -50...+125°C
- Rastermaß: 2,54mm
- Flachleitung: 1,27mm AWG 28
- Anforderungsstufe: III
- Hersteller: Harting

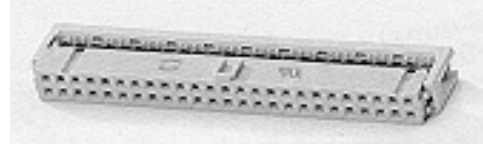

Stückpreis in EUR inkl. 20% MWSt.

Artikelnr.	Artikelbezeichnung	Status	ab 1 Stk.	(2er) ab 10 Stk.	(3er) ab 25 Stk.
32000110	FL 06 Pfostenverbinder 6pol, RM 2,54 mm		1,05	0,95	0,79
32000000	FL 10 Pfostenverbinder 10pol, RM 2,54 mm Harting		0,85	0,77	0,64
32000001	FL 14 Pfostenverbinder 14pol, RM 2,54 mm		1,05	0,95	0,79
32000002	FL 16 Pfostenverbinder 16pol, RM 2,54 mm		1,15	1,04	0,86
32000003	FL 20 Pfostenverbinder 20pol, RM 2,54 mm		1,35	1,22	1,01
32000004	FL 26 Pfostenverbinder 26pol, RM 2,54 mm		1,65	1,49	1,24
32000005	FL 34 Pfostenverbinder 34pol, RM 2,54 mm		1,95	1,76	1,46
32000006	FL 40 Pfostenverbinder 40pol, RM 2,54 mm		2,05	1,85	1,54
32000007	FL 50 Pfostenverbinder 50pol, RM 2,54 mm		3,85	3,47	2,89
32000008	FL 60 Pfostenverbinder 60pol, RM 2,54 mm		4,75	4,28	3,56
32000009	FL 64 Pfostenverbinder 64pol, RM 2,54 mm		5,45	4,91	4,09

### Zugentlastungen *Harting*

- für Pfostenverbinder "FL"
- Umgebungstemperatur: -50...+125°C
- Anforderungsstufe: III
- Hersteller: Harting

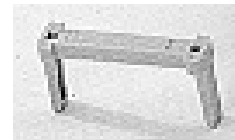

Stückpreis in EUR inkl. 20% MWSt.

Artikelnr.	Artikelbezeichnung	Status	ab 1 Stk.	(2er) ab 10 Stk.	(3er) ab 25 Stk.
32000111	FLZ 06 Zugentlastung für FL06		0,30	0,27	0,23
32000010	FLZ 10 Zugentlastung für FL10		0,30	0,27	0,23
32000011	FLZ 14 Zugentlastung für FL14		0,35	0,32	0,26
32000012	FLZ 16 Zugentlastung für FL16		0,35	0,32	0,26
32000013	FLZ 20 Zugentlastung für FL20		0,35	0,32	0,26
32000014	FLZ 26 Zugentlastung für FL26		0,35	0,32	0,26
32000015	FLZ 34 Zugentlastung für FL34		0,45	0,41	0,34
32000016	FLZ 40 Zugentlastung für FL40		0,45	0,41	0,34
32000017	FLZ 50 Zugentlastung für FL50		0,55	0,50	0,41
32000018	FLZ 60 Zugentlastung für FL60		0,65	0,59	0,49
32000019	FLZ 64 Zugentlastung für FL64		0,75	0,68	0,56

### Pfostenstecker *LowCost*

- Schneid-Klemm-Ausführung
- Nennspannung: 1000 V AC/DC
- Betriebsstrom: 1 A
- Kontakte: Kupferlegierung, vergoldet
- Kontaktwiderstand: 20 mO max.
- Isolationswiderstand: 5000 MO bei 100 V
- Temperaturbereich: -40°C bis +105°C
- Rastermaß: 2,54mm
- Flachleitung: 1,27mm AWG 28
- Anforderungsstufe: III
- Hersteller: Speed oder ähnliche



Stückpreis in EUR inkl. 20% MWSt.

Artikelnr.	Artikelbezeichnung	Status	ab 1 Stk.	(2er) ab 10 Stk.	(3er) ab 25 Stk.
32000029	FL 06 LC Pfostenverbinder lowcost 6pol, RM 2,54 mm		0,85	0,77	0,64
32000020	FL 10 LC Pfostenverbinder lowcost 10pol, RM 2,54 mm		0,60	0,54	0,45
32000021	FL 14 LC Pfostenverbinder lowcost 14pol, RM 2,54 mm		0,80	0,72	0,60
32000022	FL 16 LC Pfostenverbinder lowcost 16pol, RM 2,54 mm		0,90	0,81	0,68
32000023	FL 20 LC Pfostenverbinder lowcost 20pol, RM 2,54 mm		1,00	0,90	0,75
32000024	FL 26 LC Pfostenverbinder lowcost 26pol, RM 2,54 mm		1,05	0,95	0,79
32000025	FL 34 LC Pfostenverbinder lowcost 34pol, RM 2,54 mm		1,45	1,31	1,09
32000026	FL 40 LC Pfostenverbinder lowcost 40pol, RM 2,54 mm		1,70	1,53	1,28
32000027	FL 50 LC Pfostenverbinder lowcost 50pol, RM 2,54 mm		2,20	1,98	1,65
32000028	FL 60 LC Pfostenverbinder lowcost 60pol, RM 2,54 mm		2,65	2,39	1,99

Preisänderungen vorbehalten

Status A = Auslauftype - zurzeit noch lagernd

Status B = keine Lagerware (kann aber lagernd sein)

## Messerleiste gerade Harting

- gerade Einlötfifte (Länge: 2,9mm)
- lange Rasthebeln
- Betriebsstrom: 1 A
- Rastermaß: 2,54mm
- Anforderungsstufe: III
- Hersteller: Harting

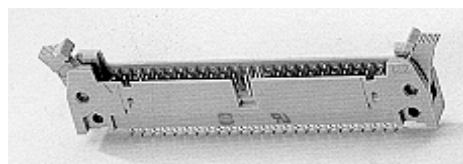

Stückpreis in EUR inkl. 20% MWSt.

Artikelnr.	Artikelbezeichnung	Status	ab 1 Stk.	(2er) ab 10 Stk.	(3er) ab 25 Stk.
32000113	ML 06 G (L) Wannenstecker, gerade, lange Verriegelungen, RM 2,54mm		1,30	1,17	0,98
32000030	ML 10 GL Wannenstecker, gerade, lange Verriegelungen, RM 2,54mm		1,55	1,40	1,16
32000031	ML 14 GL Wannenstecker, gerade, lange Verriegelungen, RM 2,54mm		1,80	1,62	1,35
32000032	ML 16 GL Wannenstecker, gerade, lange Verriegelungen, RM 2,54mm		1,95	1,76	1,46
32000033	ML 20 GL Wannenstecker, gerade, lange Verriegelungen, RM 2,54mm		2,05	1,85	1,54
32000034	ML 26 GL Wannenstecker, gerade, lange Verriegelungen, RM 2,54mm		2,65	2,39	1,99
32000035	ML 34 GL Wannenstecker, gerade, lange Verriegelungen, RM 2,54mm		3,05	2,75	2,29
32000036	ML 40 GL Wannenstecker, gerade, lange Verriegelungen, RM 2,54mm		2,95	2,66	2,21
32000037	ML 50 GL Wannenstecker, gerade, lange Verriegelungen, RM 2,54mm		3,35	3,02	2,51
32000038	ML 60 GL Wannenstecker, gerade, lange Verriegelungen, RM 2,54mm		4,95	4,46	3,71
32000039	ML 64 GL Wannenstecker, gerade, lange Verriegelungen, RM 2,54mm		5,85	5,27	4,39

## Messerleiste abgewinkelt Harting

- gerade Einlötfifte (Länge: 2,9mm)
- lange Rasthebeln
- Betriebsstrom: 1 A
- Rastermaß: 2,54mm
- Anforderungsstufe: III
- Hersteller: Harting

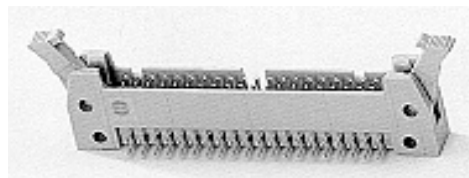

Stückpreis in EUR inkl. 20% MWSt.

Artikelnr.	Artikelbezeichnung	Status	ab 1 Stk.	(2er) ab 10 Stk.	(3er) ab 25 Stk.
32000112	ML 06 A (L) Wannenstecker, abgewinkelt, lange Verriegelungen, RM 2,54mm		1,35	1,22	1,01
32000040	ML 10 AL Wannenstecker, abgewinkelt, lange Verriegelungen, RM 2,54mm		1,65	1,49	1,24
32000041	ML 14 AL Wannenstecker, abgewinkelt, lange Verriegelungen, RM 2,54mm		1,95	1,76	1,46
32000042	ML 16 AL Wannenstecker, abgewinkelt, lange Verriegelungen, RM 2,54mm		2,05	1,85	1,54
32000043	ML 20 AL Wannenstecker, abgewinkelt, lange Verriegelungen, RM 2,54mm		2,25	2,03	1,69
32000044	ML 26 AL Wannenstecker, abgewinkelt, lange Verriegelungen, RM 2,54mm		2,45	2,21	1,84
32000045	ML 34 AL Wannenstecker, abgewinkelt, lange Verriegelungen, RM 2,54mm		2,65	2,39	1,99
32000046	ML 40 AL Wannenstecker, abgewinkelt, lange Verriegelungen, RM 2,54mm		3,75	3,38	2,81
32000047	ML 50 AL Wannenstecker, abgewinkelt, lange Verriegelungen, RM 2,54mm		3,95	3,56	2,96
32000048	ML 60 AL Wannenstecker, abgewinkelt, lange Verriegelungen, RM 2,54mm		5,25	4,73	3,94
32000049	ML 64 AK Wannenstecker, abgewinkelt, kurze Verriegelungen, RM 2,54mm		5,95	5,36	4,46

## Messerleiste-Wanne gerade

### Harting

- gerade Einlötfifte (Länge: 2,9mm)
- Betriebsstrom: 1 A
- Rastermaß: 2,54mm
- Anforderungsstufe: III
- Hersteller: Harting

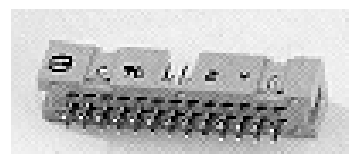

Stückpreis in EUR inkl. 20% MWSt.

Artikelnr.	Artikelbezeichnung	Status	ab 1 Stk.	(2er) ab 10 Stk.	(3er) ab 25 Stk.
32000115	MLW 06 G Wannenstecker, gerade, RM 2,54 mm		1,30	1,17	0,98
32000050	MLW 10 G Wannenstecker, gerade, RM 2,54 mm		1,05	0,95	0,79
32000051	MLW 14 G Wannenstecker, gerade, RM 2,54 mm		1,25	1,13	0,94
32000052	MLW 16 G Wannenstecker, gerade, RM 2,54 mm		1,35	1,22	1,01
32000053	MLW 20 G Wannenstecker, gerade, RM 2,54 mm		1,55	1,40	1,16
32000054	MLW 26 G Wannenstecker, gerade, RM 2,54 mm		1,95	1,76	1,46
32000055	MLW 34 G Wannenstecker, gerade, RM 2,54 mm		2,25	2,03	1,69
32000056	MLW 40 G Wannenstecker, gerade, RM 2,54 mm		2,85	2,57	2,14
32000057	MLW 50 G Wannenstecker, gerade, RM 2,54 mm		3,25	2,93	2,44
32000058	MLW 60 G Wannenstecker, gerade, RM 2,54 mm		3,85	3,47	2,89
32000059	MLW 64 G Wannenstecker, gerade, RM 2,54 mm		4,95	4,46	3,71

Status A = Auslauftype - zurzeit noch lagernd

Status B = keine Lagerware (kann aber lagernd sein)

## Messerleiste-Wanne abgewinkelt

### Harting

- gerade Einlötlötfste (Länge: 2,9mm)
- Betriebsstrom: 1 A
- Rastermaß: 2,54mm
- Anforderungsstufe: III
- Hersteller: Harting

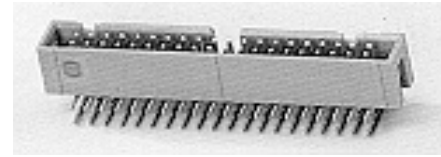

Stückpreis in EUR inkl. 20% MWSt.

Artikelnr.	Artikelbezeichnung	Status	ab 1 Stk.	(2er) ab 10 Stk.	(3er) ab 25 Stk.
32000114	MLW 06 A Wannenstecker, abgewinkelt, RM 2,54 mm		1,40	1,26	1,05
32000060	MLW 10 A Wannenstecker, abgewinkelt, RM 2,54 mm		1,10	0,99	0,83
32000124	MLW 12 A ASLA 12G Wannenstecker, abgewinkelt, RM 2,54 mm	B	3,50	3,15	2,63
32000061	MLW 14 A Wannenstecker, abgewinkelt, RM 2,54 mm		1,45	1,31	1,09
32000062	MLW 16 A Wannenstecker, abgewinkelt, RM 2,54 mm		1,65	1,49	1,24
32000063	MLW 20 A Wannenstecker, abgewinkelt, RM 2,54 mm		1,95	1,76	1,46
32000064	MLW 26 A Wannenstecker, abgewinkelt, RM 2,54 mm		2,05	1,85	1,54
32000065	MLW 34 A Wannenstecker, abgewinkelt, RM 2,54 mm		2,85	2,57	2,14
32000066	MLW 40 A Wannenstecker, abgewinkelt, RM 2,54 mm		2,75	2,48	2,06
32000067	MLW 50 A Wannenstecker, abgewinkelt, RM 2,54 mm		3,45	3,11	2,59
32000068	MLW 60 A Wannenstecker, abgewinkelt, RM 2,54 mm		3,95	3,56	2,96
32000069	MLW 64 A Wannenstecker, abgewinkelt, RM 2,54 mm		5,15	4,64	3,86

## Steckkartenverbinder RM 2,54mm

- Schneid-Klemm-Ausführung
- Prüfspannung: 1000 V
- Betriebsstrom: 1 A
- Umgebungstemperatur: -65...+150°C
- Rastermaß: 2,54mm
- Flachleitung: 1,27mm AWG 28
- Kontaktmaterial: Berylliumkupfer



Stückpreis in EUR inkl. 20% MWSt.

Artikelnr.	Artikelbezeichnung	Status	ab 1 Stk.	(2er) ab 10 Stk.	(3er) ab 25 Stk.
32000070	EC 10	A	1,25	1,13	0,94
32000072	EC 16	A	1,35	1,22	1,01
32000073	EC 20	A	1,45	1,31	1,09
32000074	EC 26	A	1,55	1,40	1,16
32000075	EC 34	A	1,65	1,49	1,24
32000076	EC 40	A	1,75	1,58	1,31
32000077	EC 50	A	1,85	1,67	1,39
32000078	EC 60	A	1,95	1,76	1,46
32000079	EC Polungskeil	A	0,20	0,18	0,15

## Zugentlastungen Steckkartenverb.

- für Steckkartenverbinder RM 2,54mm
- Umgebungstemperatur: -65...+150°C

Stückpreis in EUR inkl. 20% MWSt.

Artikelnr.	Artikelbezeichnung	Status	ab 1 Stk.	(2er) ab 10 Stk.	(3er) ab 25 Stk.
32000080	ECB 10	A	0,25	0,23	0,19
32000082	ECB 16	A	0,25	0,23	0,19
32000083	ECB 20	A	0,25	0,23	0,19
32000084	ECB 26	A	0,30	0,27	0,23
32000085	ECB 34	A	0,30	0,27	0,23
32000086	ECB 40	A	0,35	0,32	0,26
32000087	ECB 50	A	0,40	0,36	0,30

## IC-Sockelverbinder

- Schneid-Klemm-Ausführung
- Prüfspannung: 1000 V
- Betriebsstrom: 1 A
- Umgebungstemperatur: -65...+150°C
- Rastermaß: 2,54mm
- Flachleitung: 1,27mm AWG 28
- Kontaktmaterial: Phosphorbronze verzinkt
- geeignet für Direktlötlötung oder Steckung in IC-Sockel Raster 2,54mm

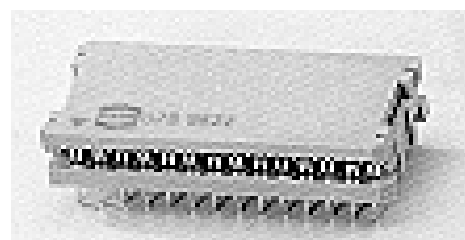

Preisänderungen vorbehalten

Status A = Auslauftype - zurzeit noch lagernd

Status B = keine Lagerware (kann aber lagernd sein)

Artikelnr.	Artikelbezeichnung	Status	Stückpreis in EUR inkl. 20% MWSt.		
			ab 1 Stk.	(2er) ab 10 Stk.	(3er) ab 25 Stk.
32000092	ADIP 08 Z IC-Sockelverbinder 8pol 7,62mm		0,70	0,63	0,53
32000093	ADIPC 18 Z IC-Sockelverbinder 18pol 7,62mm		1,50	1,35	1,13
32000094	ADIP 14 Z IC-Sockelverbinder 14pol 7,62mm		0,80	0,72	0,60
32000095	ADIP 16 Z IC-Sockelverbinder 16pol 7,62mm		0,90	0,81	0,68
32000096	ADIPC 20 Z IC-Sockelverbinder 20pol 7,62mm		1,60	1,44	1,20
32000097	ADIP 24 Z IC-Sockelverbinder 24pol 15,24mm		1,70	1,53	1,28
32000098	ADIPC 28 Z IC-Sockelverbinder 28pol 15,24mm		2,00	1,80	1,50
32000099	ADIP 40 Z IC-Sockelverbinder 28pol 15,24mm	A	2,10	1,89	1,58

## Leiterplattenverbinder RM 2,54mm

- Schneid-Klemm-Ausführung
- Rastermaß: 2,54mm
- Flachleitung: 1,27mm AWG 28
- Kontaktmaterial: Phosphorbronze verzinkt
- geeignet für Direktlötlötung oder Steckung in Buchsenleiste 2-reihig 2,54mm

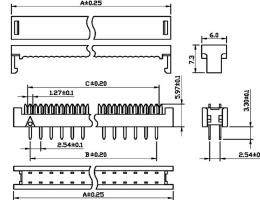

Artikelnr.	Artikelbezeichnung	Status	Stückpreis in EUR inkl. 20% MWSt.		
			ab 1 Stk.	(2er) ab 10 Stk.	(3er) ab 25 Stk.
32000130	AWLP 10 Leiterplattenverbinder 10pol		0,70	0,63	0,53
32000131	AWLP 14 Leiterplattenverbinder 14pol		0,75	0,68	0,56
32000132	AWLP 16 Leiterplattenverbinder 16pol		0,80	0,72	0,60
32000133	AWLP 20 Leiterplattenverbinder 20pol		0,85	0,77	0,64
32000134	AWLP 26 Leiterplattenverbinder 26pol		0,90	0,81	0,68
32000135	AWLP 34 Leiterplattenverbinder 34pol		1,05	0,95	0,79
32000136	AWLP 40 Leiterplattenverbinder 40pol		1,25	1,13	0,94
32000137	AWLP 50 Leiterplattenverbinder 50pol		1,65	1,49	1,24

## Buchsenleiste 2-reihig für AWLP

- Rastermaß: 2,54mm
- Kontaktmaterial: Berylliumkupfer 4-fach geschlitzt Oberfläche: Nickel/Gold
- Lötstifte: Messing verzinkt
- geeignet für Leiterplattenverbinder RN 2,54mm

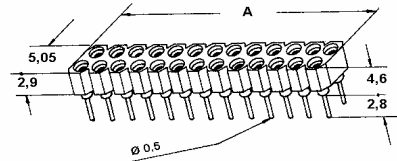

Artikelnr.	Artikelbezeichnung	Status	Stückpreis in EUR inkl. 20% MWSt.		
			ab 1 Stk.	(2er) ab 10 Stk.	(3er) ab 25 Stk.
32000140	AWD 127/10 Z	A	1,50	1,35	1,13
32000141	AWD 127/14 Z	A	1,85	1,67	1,39
32000142	AWD 127/16 Z	A	1,95	1,76	1,46
32000143	AWD 127/20 Z	A	2,85	2,57	2,14
32000144	AWD 127/26 Z	A	3,15	2,84	2,36
32000145	AWD 127/34 Z	A	3,95	3,56	2,96

## Wannensteckerleisten RM 2,54mm

- Schneid-Klemm-Ausführung
- Prüfspannung: 500 V
- Betriebsstrom: 1 A
- Durchgangswiderstand: < 13 mOhm
- Umgebungstemperatur: -55...+105°C
- Kontaktmaterial: Au auf Ni im Steckbereich sonstige Fläche verzinkt
- Rastermaß: 2,54mm
- Flachleitung: 1,27mm AWG 28
- Anforderungsstufe: III

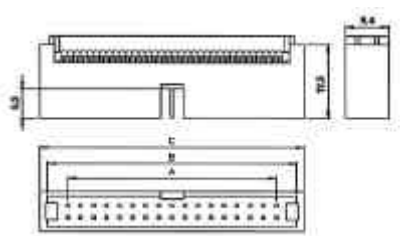

Artikelnr.	Artikelbezeichnung	Status	Stückpreis in EUR inkl. 20% MWSt.		
			ab 1 Stk.	(2er) ab 10 Stk.	(3er) ab 25 Stk.
32000160	WS 10 SK Wannenstecker 10-polig		1,60	1,44	1,20
32000161	WS 14 SK Wannenstecker 14-polig		1,95	1,76	1,46
32000162	WS 16 SK Wannenstecker 16-polig		2,15	1,94	1,61
32000163	WS 20 SK Wannenstecker 20-polig		2,25	2,03	1,69
32000164	WS 26 SK Wannenstecker 26-polig		2,45	2,21	1,84
32000165	WS 34 SK Wannenstecker 34-polig		2,65	2,39	1,99
32000166	WS 40 SK Wannenstecker 40-polig		2,85	2,57	2,14
32000167	WS 50 SK Wannenstecker 50-polig		4,31	3,88	3,23
32000168	WS 60 SK Wannenstecker 60-polig		4,15	3,74	3,11

Status A = Auslauftype - zurzeit noch lagernd

Status B = keine Lagerware (kann aber lagernd sein)

## Slot-Steckverbinder RM 2,54mm

- Isolierkörper: PBT +30% Glasfaser UL94V-0
- Kontaktmaterial: Phosphorbronze
- Kontaktauflage: selektiv vergoldet
- Betriebsstrom: 5 A
- Rastermaß: 2,54mm



Stückpreis in EUR inkl. 20% MWSt.

Artikelnr.	Artikelbezeichnung	Status	ab 1 Stk.	(2er) ab 10 Stk.	(3er) ab 25 Stk.
32000610	SLOT 2 X 10 Slot-Stecker 2x10pol. RM 2,54		1,25	1,13	0,94
32000615	SLOT 2 X 15 Slot-Stecker 2x15pol. RM 2,54	A	2,25	2,03	1,69
32000617	SLOT 2 X 17 Slot-Stecker 2x17pol. RM 2,54	A	2,25	2,03	1,69
32000618	SLOT 2 X 18 Slot-Stecker 2x18pol. RM 2,54		1,55	1,40	1,16
32000623	SLOT 2 X 23 Slot-Stecker 2x23pol. RM 2,54	A	2,25	2,03	1,69
32000625	SLOT 2 X 25 Slot-Stecker 2x25pol. RM 2,54		2,25	2,03	1,69
32000631	SLOT 2 X 31 Slot-Stecker 2x31pol. RM 2,54		1,45	1,31	1,09
32000640	SLOT 2 X 40 Slot-Stecker 2x40pol. RM 2,54		2,95	2,66	2,21
32000649	SLOT 2 X 49 (2x31+2x18)		2,25	2,03	1,69
32000680	SLOT 4 X 20 HD	A	6,95	6,26	5,21

## Steckverbinder nach DIN 41.612

### Federleisten

- Kontaktmaterial Messerleiste: Messing
- Kontaktmaterial Federleiste: Kupferlegierung
- Kontaktauflage Steckerseite: Gold über Nickel
- Kontaktauflage Lötseite: verzinkt
- Betriebsspannung: 250 V AC
- Nennstrom bei 20°C: 2 A
- Nennstrom bei 70°C: 1 A
- Nennstrom bei 100°C: 0,5 A
- Kontaktwiderstand: < 15 mOhm
- Temperaturbereich: -55...+125°C
- Rastermaß: 2,54mm

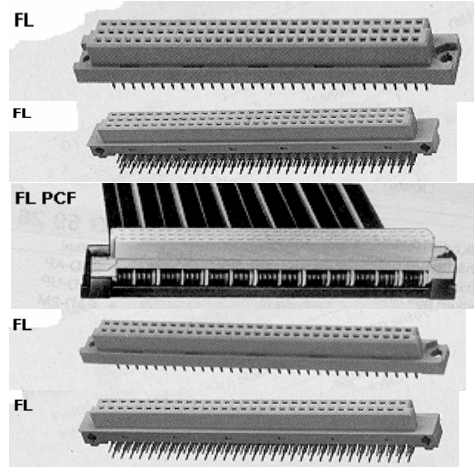

Stückpreis in EUR inkl. 20% MWSt.

Artikelnr.	Artikelbezeichnung	Status	ab 1 Stk.	(2er) ab 10 Stk.	(3er) ab 25 Stk.
32000702	FL 32 P A+C Federleiste RM5,08 32pol gerade		2,75	2,48	2,06
32000703	FL 32 P A+C RM 5,08 winkel	A	2,75	2,48	2,06
32000704	FL 64 P A+C Federleiste RM2,54 64pol gerade		2,65	2,39	1,99
32000705	FL 64 P A+C Federleiste RM2,54 64pol gewinkelt		3,25	2,93	2,44
32000706	FL 96 P A+B+C Federleiste RM2,54 96pol gerade		3,45	3,11	2,59
32000707	FL 96 P A+B+C Federleiste RM2,54 96pol gewinkelt		4,85	4,37	3,64
32000714	FL 64 PCF A+C Federleiste f. Flachkabel RM2,54 64pol		8,95	8,06	6,71
32000715	FL 64 AC WireWrap	B	4,55	4,10	3,41
32000717	FL 96 WireWrap gerade		4,95	4,46	3,71
32000750	FL 64 A+B Federleiste gerade 64pol 2reihig RM 2,54		2,95	2,66	2,21
32000752	FL 64 A+B Federleiste gewinkelt 64pol 2reihig RM 2,54		3,50	3,15	2,63

## Steckverbinder nach DIN 41.612

### Messerleisten

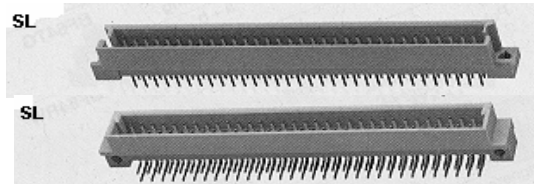
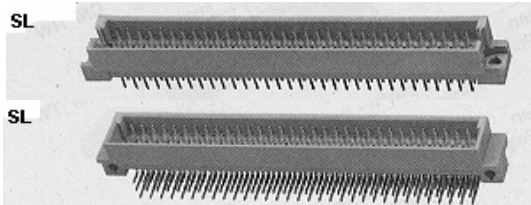

Stückpreis in EUR inkl. 20% MWSt.

Artikelnr.	Artikelbezeichnung	Status	ab 1 Stk.	(2er) ab 10 Stk.	(3er) ab 25 Stk.
32000722	SL 32 P A+C Messerleiste RM5,08 32pol gewinkelt		1,95	1,76	1,46
32000723	SL 32 P A+C Messerleiste RM5,08 32pol gerade	A	1,95	1,76	1,46
32000724	SL 64 P A+C Messerleiste RM2,54 64pol gewinkelt		2,20	1,98	1,65
32000725	SL 64 P A+C Messerleiste RM2,54 64pol gerade		2,20	1,98	1,65
32000726	SL 96 P A+B+C Messerleiste RM2,54 96pol gewinkelt		3,45	3,11	2,59
32000727	SL 96 P A+B+C Messerleiste RM2,54 96pol gerade		3,25	2,93	2,44
32000740	SL 64 A+B Messerleiste gerade 64pol 2reihig RM 2,54		2,25	2,03	1,69
32000742	SL 64 A+B Messerleiste gewinkelt 64pol 2reihig RM 2,54		2,25	2,03	1,69
32000757	SL 96 WireWrap abgewinkelt	A	3,95	3,56	2,96

Status A = Auslauftype - zurzeit noch lagernd

Status B = keine Lagerware (kann aber lagernd sein)

## Steckverbinder DIN 41.617

### Federleisten

- Kontaktmaterial: Kupferlegierung
- Kontaktauflage: hartversilbert
- Betriebsspannung: 250 V AC
- Nennstrom bei 60°C: 5 A
- Kontaktwiderstand: < 5 mOhm
- Temperaturbereich: -55...+125°C

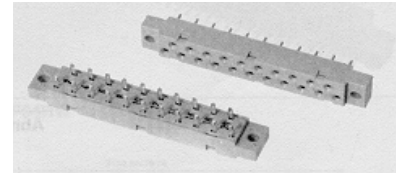

Stückpreis in EUR inkl. 20% MWSt.

Artikelnr.	Artikelbezeichnung	Status	ab 1 Stk.	(2er) ab 10 Stk.	(3er) ab 25 Stk.
32000791	FL 13 P Federleiste RM=2,5 13pol PC		2,15	1,94	1,61
32000792	FL 21 P Federleiste RM=2,5 21pol PC		2,95	2,66	2,21
32000793	FL 31 P Federleiste RM=2,5 31pol PC		3,85	3,47	2,89

## Steckverbinder DIN 41.617

### Messerleisten

- Kontaktmaterial: Kupferlegierung
- Kontaktauflage: hartversilbert
- Betriebsspannung: 250 V AC
- Nennstrom bei 60°C: 5 A
- Kontaktwiderstand: < 5 mOhm
- Temperaturbereich: -55...+125°C

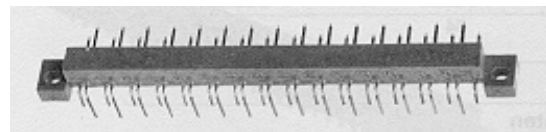

Stückpreis in EUR inkl. 20% MWSt.

Artikelnr.	Artikelbezeichnung	Status	ab 1 Stk.	(2er) ab 10 Stk.	(3er) ab 25 Stk.
32000781	SL 13 P Messerleiste RM=2,5 13pol		1,65	1,49	1,24
32000782	SL 21 P Messerleiste RM=2,5 21pol		2,15	1,94	1,61
32000783	SL 31 P Messerleiste RM=2,5 31pol		1,95	1,76	1,46

## AMP 215083 Stiftleiste Schneidkl.

- Rastermaß: 1,27mm
- Gehäusematerial: Thermoplastic, Polyester, GV
- Farbe: rot
- Entflammbarkeit: UL94V-0
- Kontaktmaterial: Phosphor Bronze
- Kontaktfläche: verzinkt
- Kontaktwiderstand: 10mW
- Isolationswiderstand: 1000MW
- Nennspannung: 230V
- Nennstrom: 1,5V
- Betriebstemperaturbereich: -40...+105°C
- Steckkraft pro Kontakt, min./max.: 1N/5N
- für Flachbandleitung AWG28

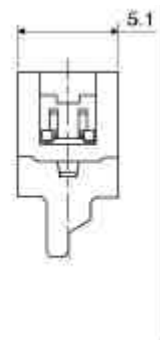
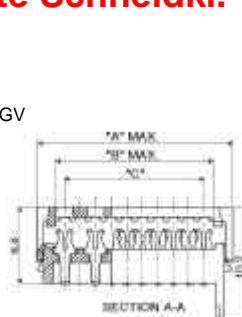

Polzahl	A	B	C
4	2,5	2,4	2,31
8	5,0	4,8	4,62
12	7,5	7,2	6,93
16	10,0	9,6	9,24
20	12,5	12,0	11,55
24	15,0	14,4	13,86
28	17,5	16,8	16,17
32	20,0	19,2	18,48

Stückpreis in EUR inkl. 20% MWSt.

Artikelnr.	Artikelbezeichnung	Status	ab 1 Stk.	(2er) ab 10 Stk.	(3er) ab 25 Stk.
32001904	Stiftleiste Schneidkl. 4 pol AMP215083-4		0,45	0,41	0,34
32001914	Stiftleiste Schneidkl. 14 pol AMP215083-14		1,25	1,13	0,94
32001920	Stiftleiste Schneidkl. 20 pol AMP215083-20	B	1,50	1,35	1,13

## AMP 215079 Federleiste

- Rastermaß: 1,27mm
- Gehäusematerial: Thermoplastic, Polyester, GV
- Farbe: rot
- Entflammbarkeit: UL94V-0
- Kontaktmaterial: Phosphor Bronze
- Kontaktfläche: verzinkt
- Kontaktwiderstand: 10mW
- Isolationswiderstand: 1000MW
- Nennspannung: 230V
- Nennstrom: 1,5V
- Betriebstemperaturbereich: -40...+105°C
- Steckkraft pro Kontakt, min./max.: 1N/5N

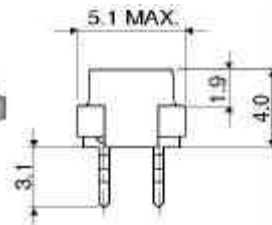
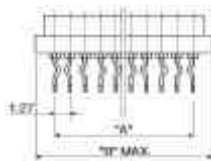

Polzahl	A	B
4	10,0	10,0
8	20,0	20,0
12	30,0	30,0
16	40,0	40,0
20	50,0	50,0
24	60,0	60,0
28	70,0	70,0
32	80,0	80,0

Stückpreis in EUR inkl. 20% MWSt.

Artikelnr.	Artikelbezeichnung	Status	ab 1 Stk.	(2er) ab 10 Stk.	(3er) ab 25 Stk.
32001924	Federleiste gerade 4 pol AMP215079-4		0,40	0,36	0,30
32001934	Federleiste gerade 14 pol AMP215079-14		0,90	0,81	0,68

Status A = Auslauftype - zurzeit noch lagernd

Status B = keine Lagerware (kann aber lagernd sein)

## Sub-D-Steckverbinder

- Isolierkörper: Polyamid UL 94 VO
- Kontaktoberfläche: hartvergoldet über Nickel
- Anforderungsstufe: III
- Kontaktstifte: Cu-Legierung, verzinkt
- Kontaktbuchsen: Cu-Legierung, verzinkt
- Gehäuserahmen: Stahl, verzinkt
- Nennspannung: 125 V~
- Prüfspannung: 1000 V
- Betriebsstrom: 5 A max
- Durchgangswiderstand: < 13 mOhm
- Umgebungstemperatur: -55...+125°C

### Sub-D-Stecker Lötkelch

- Stiftleiste mit Lötkelch

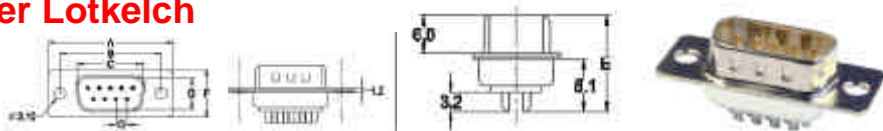

Stückpreis in EUR inkl. 20% MWSt.

Artikelnr.	Artikelbezeichnung	Status	ab 1 Stk.	(2er) ab 10 Stk.	(3er) ab 25 Stk.
32000200	DS 09 L D-Sub-Stecker 9-pol Lötkelch		0,35	0,32	0,26
32000202	DS 15 L D-Sub-Stecker 15-pol Lötkelch		0,50	0,45	0,38
32000203	DS 19 L D-Sub-Stecker 19-pol Lötkelch	A	0,90	0,81	0,68
32000204	DS 23 L D-Sub-Stecker 23-pol Lötkelch	A	0,90	0,81	0,68
32000205	DS 25 L D-Sub-Stecker 25-pol Lötkelch		0,55	0,50	0,41
32000207	DS 37 L D-Sub-Stecker 37-pol Lötkelch		0,95	0,86	0,71
32000208	DS 50 L D-Sub-Stecker 50-pol Lötkelch		1,95	1,76	1,46

### Sub-D-Buchse Lötkelch

- Buchsenleiste mit Lötkelch

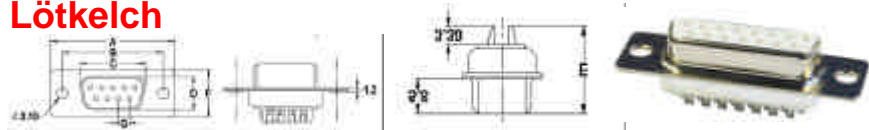

Stückpreis in EUR inkl. 20% MWSt.

Artikelnr.	Artikelbezeichnung	Status	ab 1 Stk.	(2er) ab 10 Stk.	(3er) ab 25 Stk.
32000210	DF 09 LL D-Sub-Buchse 9-pol Lötkelch		0,35	0,32	0,26
32000212	DF 15 LL D-Sub-Buchse 15-pol Lötkelch		0,50	0,45	0,38
32000213	DF 19 LL D-Sub-Buchse 19-pol Lötkelch		0,90	0,81	0,68
32000214	DF 23 LL D-Sub-Buchse 23-pol Lötkelch		0,90	0,81	0,68
32000215	DF 25 LL D-Sub-Buchse 25-pol Lötkelch		0,50	0,45	0,38
32000217	DF 37 LL D-Sub-Buchse 37-pol Lötkelch		0,95	0,86	0,71
32000218	DF 50 LL D-Sub-Buchse 50-pol Lötkelch		1,95	1,76	1,46

### Sub-D-Stecker Lötstifte gedreht

- gedrehte Kontakte
- Lötstifte gerade 4,7mm
- SUB-D Stiftleisten, Printmontage, verzinkt

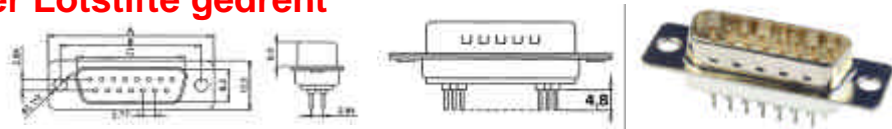

Stückpreis in EUR inkl. 20% MWSt.

Artikelnr.	Artikelbezeichnung	Status	ab 1 Stk.	(2er) ab 10 Stk.	(3er) ab 25 Stk.
32000270	DS 09 PP Sub-D-Stecker 9-pol Lötstift		1,25	1,13	0,94
32000272	DS 15 PP D-Sub-Stecker 15-pol Lötstift		1,25	1,13	0,94
32000275	DS 25 PP D-Sub-Stecker 25-pol Lötstift		1,95	1,76	1,46
32000277	DS 37 PP D-Sub-Stecker 37-pol Lötstift		2,05	1,85	1,54
32000279	DS 50 PP D-Sub-Stecker 50-pol Lötstift		2,65	2,39	1,99

### Sub-D-Buchse Lötstifte gedreht

- gedrehte Kontakte
- Lötstifte gerade 4,7mm
- SUB-D Buchsenleisten, Printmontage, verzinkt

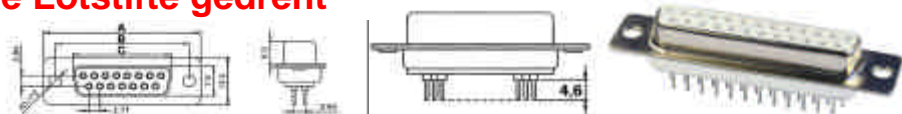

Stückpreis in EUR inkl. 20% MWSt.

Artikelnr.	Artikelbezeichnung	Status	ab 1 Stk.	(2er) ab 10 Stk.	(3er) ab 25 Stk.
32000280	DF 09 PP D-Sub-Buchse 9-pol Lötstift		1,25	1,13	0,94
32000282	DF 15 PP D-Sub-Buchse 15-pol Lötstift		2,25	2,03	1,69
32000285	DF 25 PP D-Sub-Buchse 25-pol Lötstift		2,45	2,21	1,84
32000287	DF 37 PP D-Sub-Buchse 37-pol Lötstift		2,65	2,39	1,99
32000289	DF 50 PP D-Sub-Buchse 50-pol Lötstift		4,95	4,46	3,71

Preisänderungen vorbehalten

Status A = Auslauftype - zurzeit noch lagernd

Status B = keine Lagerware (kann aber lagernd sein)

## Sub-D-Stecker, Crimpmontage

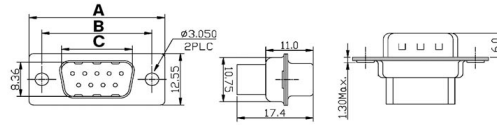

- Kontakte extra mitbestellen
- Kontakte: Messing, vergoldet im Steckbereich
- SUB-D Stiftleisten, Crimpmontage

Stückpreis in EUR inkl. 20% MWSt.

Artikelnr.	Artikelbezeichnung	Status	ab 1 Stk.	(2er) ab 10 Stk.	(3er) ab 25 Stk.
32000470	DS 09 C D-Sub-Stiftgeh. 9-pol Crimp		0,35	0,32	0,26
32000472	DS 15 C D-Sub-Stiftgeh. 15-pol Crimp		0,50	0,45	0,38
32000475	DS 25 C D-Sub-Stiftgeh. 25-pol Crimp		0,55	0,50	0,41
32000477	DS 37 C D-Sub-Stiftgeh. 37-pol Crimp		0,95	0,86	0,71
32000490	Crimpsteckerkontakte f. DS..CR		0,08	0,07	0,06

## Sub-D-Buchse, Crimpmontage

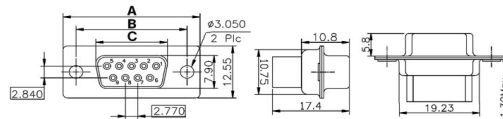

- Kontakte extra mitbestellen
- Kontakte: Messing, vergoldet im Steckbereich
- SUB-D Buchsenleisten, Crimpmontage

Stückpreis in EUR inkl. 20% MWSt.

Artikelnr.	Artikelbezeichnung	Status	ab 1 Stk.	(2er) ab 10 Stk.	(3er) ab 25 Stk.
32000480	DF 09 C D-Sub-Buchsengeh. 9-pol Crimp		0,35	0,32	0,26
32000482	DF 15 C D-Sub-Buchsengeh. 15-pol Crimp		0,50	0,45	0,38
32000485	DF 25 C D-Sub-Buchsengeh. 25-pol Crimp		0,55	0,50	0,41
32000487	DF 37 C D-Sub-Buchsengeh. 37-pol Crimp		0,95	0,86	0,71
32000492	Crimpbuchsenkontakte f. DF..CR		0,09	0,08	0,07

## Sub-D-Stecker abgewinkelt offen

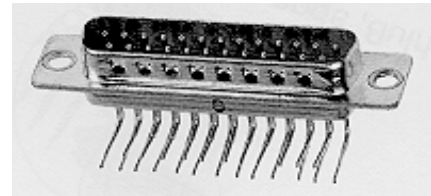

- 90° abgewinkelt

Stückpreis in EUR inkl. 20% MWSt.

Artikelnr.	Artikelbezeichnung	Status	ab 1 Stk.	(2er) ab 10 Stk.	(3er) ab 25 Stk.
32000180	DS 09 A D-Sub Stecker 9pol print 90°		1,75	1,58	1,31
32000182	DS 15 A D-Sub Stecker 15pol print 90°		2,05	1,85	1,54
32000185	DS 25 A D-Sub Stecker 25pol print 90°		2,95	2,66	2,21
32000187	DS 37 A D-Sub Stecker 37pol print 90°		3,35	3,02	2,51
32000188	DS 50 A D-Sub Stecker 50pol print 90°		7,50	6,75	5,63

## Sub-D-Buchse abgewinkelt offen

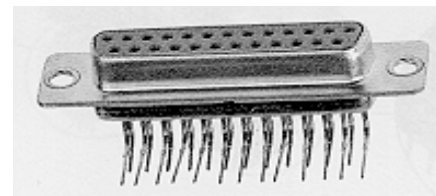

- 90° abgewinkelt

Stückpreis in EUR inkl. 20% MWSt.

Artikelnr.	Artikelbezeichnung	Status	ab 1 Stk.	(2er) ab 10 Stk.	(3er) ab 25 Stk.
32000190	DF 09 AA D-Sub Buchse 9pol print 90°		1,75	1,58	1,31
32000192	DF 15 AA D-Sub Buchse 15pol print 90°		2,05	1,85	1,54
32000195	DF 25 AA D-Sub Buchse 25pol print 90°		2,95	2,66	2,21
32000197	DF 37 AA D-Sub Buchse 37pol print 90°		3,95	3,56	2,96
32000198	DF 50 AA D-Sub Buchse 50pol print 90°		9,95	8,96	7,46



Status A = Auslauftype - zurzeit noch lagernd

Status B = keine Lagerware (kann aber lagernd sein)

## Sub-D-Befestigungswinkel

- Kunststoff mit Zentrierung
- passend für offene Print-Winkel-Steckverbinder
- 90° abgewinkelt

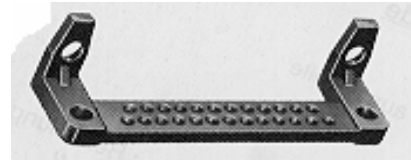

Stückpreis in EUR inkl. 20% MWSt.

Artikelnr.	Artikelbezeichnung	Status	ab 1 Stk.	(2er) ab 10 Stk.	(3er) ab 25 Stk.
32000170	BW 09 D-Sub-Befestigungswinkel 9-pol		0,40	0,36	0,30
32000172	BW 15 D-Sub-Befestigungswinkel 15-pol		0,45	0,41	0,34
32000175	BW 25 D-Sub-Befestigungswinkel 25-pol		0,50	0,45	0,38
32000177	BW 37 D-Sub-Befestigungswinkel 37-pol		0,60	0,54	0,45
32000178	BW 50 D-Sub-Befestigungswinkel 50-pol		0,75	0,68	0,56

## Sub-D-Stecker abgewinkelt 9,4mm

- 90° abgewinkelt
- PCB-Steckverbinder, Pitch = 9,4mm
- Euro-Standard 9,4 mm
- Kontakte: Messing, vergoldet
- mit Kunststoffwinkel
- Rastnasen für Leiterplattenbohrung (Erdungsanschluss)
- Sechskantbolzen mit 4-40-UNC-Gewinde

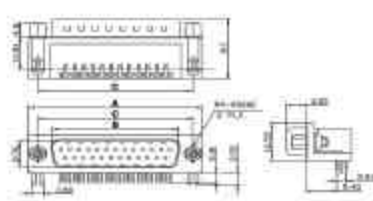

Stückpreis in EUR inkl. 20% MWSt.

Artikelnr.	Artikelbezeichnung	Status	ab 1 Stk.	(2er) ab 10 Stk.	(3er) ab 25 Stk.
32000240	DMR 09 M D-Sub-Stecker 9-pol abgewink. Pitch 9,4mm		0,95	0,86	0,71
32000242	DMR 15 M D-Sub-Stecker 15-pol abgewink. Pitch 9,4mm		1,00	0,90	0,75
32000245	DMR 25 M D-Sub-Stecker 25-pol abgewink. Pitch 9,4mm		1,35	1,22	1,01
32000247	DMR 37 M D-Sub-Stecker 37-pol abgewink. Pitch 9,4mm		2,65	2,39	1,99

## Sub-D-Stecker abgewinkelt 8,4mm

- PCB-Steckverbinder, Pitch = 8,4mm
- Daten wie oben

Stückpreis in EUR inkl. 20% MWSt.

Artikelnr.	Artikelbezeichnung	Status	ab 1 Stk.	(2er) ab 10 Stk.	(3er) ab 25 Stk.
32000241	DMR 09 M -8 D-Sub-Stecker 9-pol abgewink. Pitch 8,08mm		0,95	0,86	0,71

## Sub-D-Buchse abgewinkelt 9,4mm

- 90° abgewinkelt
- PCB-Steckverbinder, Pitch = 9,4mm
- Euro-Standard 9,4 mm
- Kontakte: Messing, vergoldet
- mit Kunststoffwinkel
- Rastnasen für Leiterplattenbohrung (Erdungsanschluss)
- Sechskantbolzen mit 4-40-UNC-Gewinde

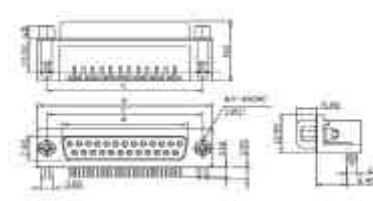

Stückpreis in EUR inkl. 20% MWSt.

Artikelnr.	Artikelbezeichnung	Status	ab 1 Stk.	(2er) ab 10 Stk.	(3er) ab 25 Stk.
32000250	DMR 09 F D-Sub-Buchse 9-pol abgewink. Pitch 9,4mm		0,95	0,86	0,71
32000252	DMR 15 F D-Sub-Buchse 15-pol abgewink. Pitch 9,4mm		1,05	0,95	0,79
32000255	DMR 25 F D-Sub-Buchse 25-pol abgewink. Pitch 9,4mm		1,20	1,08	0,90
32000257	DMR 37 F D-Sub-Buchse 37-pol abgewink. Pitch 9,4mm		2,65	2,39	1,99

## Sub-D-Buchse abgewinkelt 8,4mm

- PCB-Steckverbinder, Pitch = 8,4mm
- Daten wie oben

Stückpreis in EUR inkl. 20% MWSt.

Artikelnr.	Artikelbezeichnung	Status	ab 1 Stk.	(2er) ab 10 Stk.	(3er) ab 25 Stk.
32000251	DMR 09 F -8 D-Sub-Buchse 9-pol abgewink. Pitch 8,08mm		0,95	0,86	0,71
32000253	DMR 15 F -8 D-Sub-Buchse 15-pol abgewink. Pitch 8,08mm		1,05	0,95	0,79
32000254	DMR 23 F -8 D-Sub-Buchse 23-pol abgewink. Pitch 8,08mm	A	2,95	2,66	2,21

Status A = Auslauftype - zurzeit noch lagernd

Status B = keine Lagerware (kann aber lagernd sein)

## Sub-D-Stecker Schneidklemmen

- Flachkabel-Steckverbinder mit Schneidklemmen
- mit Zugentlastungsbügel
- Flachleitung: 1,27mm AWG 28

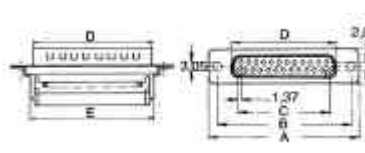

Stückpreis in EUR inkl. 20% MWSt.

Artikelnr.	Artikelbezeichnung	Status	ab 1 Stk.	(2er) ab 10 Stk.	(3er) ab 25 Stk.
32000220	DSF 09 LC D-Sub-Stecker 9-pol Schneidklemm		1,85	1,67	1,39
32000222	DSF 15 LC D-Sub-Stecker 15-pol Schneidk		1,95	1,76	1,46
32000225	DSF 25 LC D-Sub-Stecker 25-pol Schneidk		2,05	1,85	1,54
32000227	DSF 37 LC D-Sub-Stecker 37-pol Schneidk		3,95	3,56	2,96

## Sub-D-Stecker Schneidkl. Anf. II

- Flachkabel-Steckverbinder mit Schneidklemmen
- Anforderungsstufe: II
- mit Zugentlastungsbügel
- Flachleitung: 1,27mm AWG 28



Stückpreis in EUR inkl. 20% MWSt.

Artikelnr.	Artikelbezeichnung	Status	ab 1 Stk.	(2er) ab 10 Stk.	(3er) ab 25 Stk.
32000540	DSF 09 S K Anf. II	A	6,25	5,63	4,69
32000545	DSF 25 S K Anf. II	A	8,95	8,06	6,71

## Sub-D-Buchse Schneidklemmen

- Flachkabel-Steckverbinder mit Schneidklemmen
- mit Zugentlastungsbügel
- Flachleitung: 1,27mm AWG 28

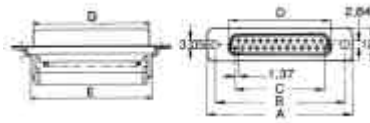

Stückpreis in EUR inkl. 20% MWSt.

Artikelnr.	Artikelbezeichnung	Status	ab 1 Stk.	(2er) ab 10 Stk.	(3er) ab 25 Stk.
32000230	DFF 09 LC D-Sub-Buchse 9-pol Schneidkl.		1,85	1,67	1,39
32000232	DFF 15 LC D-Sub-Buchse 15-pol Schneidkl		1,95	1,76	1,46
32000235	DFF 25 LC D-Sub-Buchse 25-pol Schneidkl		2,05	1,85	1,54
32000237	DFF 37 LC D-Sub-Buchse 37-pol Schneidkl		3,95	3,56	2,96

## Sub-D-Buchse Schneidkl. Anf. II

- Flachkabel-Steckverbinder mit Schneidklemmen
- Anforderungsstufe: II
- mit Zugentlastungsbügel
- Flachleitung: 1,27mm AWG 28



Stückpreis in EUR inkl. 20% MWSt.

Artikelnr.	Artikelbezeichnung	Status	ab 1 Stk.	(2er) ab 10 Stk.	(3er) ab 25 Stk.
32000550	DFF 09 SS K Anf. II	A	4,95	4,46	3,71
32000555	DFF 25 SS K Anf. II	A	5,95	5,36	4,46

## HD-SUB-D-Stecker Lötkelch

- Stiftleiste mit Lötkelch
- High Density

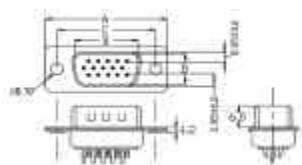

Stückpreis in EUR inkl. 20% MWSt.

Artikelnr.	Artikelbezeichnung	Status	ab 1 Stk.	(2er) ab 10 Stk.	(3er) ab 25 Stk.
32000260	HD 15 M High-Density-Stecker 15pol Löt.		0,85	0,77	0,64
32000290	HD 26 M High-Density-Stecker 26pol Löt.		1,25	1,13	0,94
32000293	HD 44 M High-Density-Stecker 44pol Löt.		1,35	1,22	1,01
32000296	HD 62 M High-Density-Stecker 62pol Löt.		2,45	2,21	1,84

Status A = Auslauftype - zurzeit noch lagernd

Status B = keine Lagerware (kann aber lagernd sein)

## HD-SUB-D-Buchse Lötkelch

- Buchsenleiste mit Lötkelch
- High Density



Stückpreis in EUR inkl. 20% MWSt.

Artikelnr.	Artikelbezeichnung	Status	ab 1 Stk.	(2er) ab 10 Stk.	(3er) ab 25 Stk.
32000262	HD 15 F High-Density-Buchse 15pol Lötch.		0,85	0,77	0,64
32000291	HD 26 F High-Density-Buchse 26pol Lötch.		1,25	1,13	0,94
32000294	HD 44 F High-Density-Buchse 44pol Lötch.		1,45	1,31	1,09
32000297	HD 62 F High-Density-Buchse 62pol Lötch.		2,45	2,21	1,84

## HD-SUB-D-Steckverb. Print. Ger.

- Printausführung, gerade
- High Density
- Lötstifte gedreht

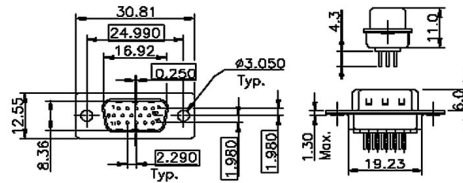

Stückpreis in EUR inkl. 20% MWSt.

Artikelnr.	Artikelbezeichnung	Status	ab 1 Stk.	(2er) ab 10 Stk.	(3er) ab 25 Stk.
32000266	HD 15 MP High-Density-Stecker 15pol Print ger.		1,50	1,35	1,13
32000267	HD 15 FP High-Density-Buchse 15pol Print ger.		1,65	1,49	1,24

## HD-SUB-D-Stecker Print. Winkel

- Printausführung, abgewinkelt
- High Density
- Lötstifte gedreht
- mit Befestigungsbolzen UNC 4/40

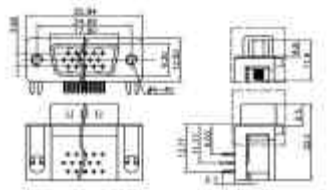

Stückpreis in EUR inkl. 20% MWSt.

Artikelnr.	Artikelbezeichnung	Status	ab 1 Stk.	(2er) ab 10 Stk.	(3er) ab 25 Stk.
32000264	HD 15 AM High-Density-Stecker 15pol abgewinkelt		1,20	1,08	0,90

## HD-SUB-D-Stecker Print. Winkel

- Printausführung, abgewinkelt
- High Density
- mit Befestigungsbolzen UNC 4/40

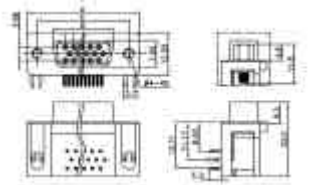

Stückpreis in EUR inkl. 20% MWSt.

Artikelnr.	Artikelbezeichnung	Status	ab 1 Stk.	(2er) ab 10 Stk.	(3er) ab 25 Stk.
32000265	HD 15 AF High-Density-Buchse 15pol abgewinkelt		1,20	1,08	0,90
32000292	HD 26 AF High-Density-Buchse 26pol abgewinkelt		2,65	2,39	1,99
32000295	HD 44 AF High-Density-Buchse 44pol abgewinkelt		3,50	3,15	2,63
32000298	HD 62 AF High-Density-Buchse 62pol abgewinkelt		5,95	5,36	4,46

## Mini-SUB-D-Steckverbinder

- Mini-SUB-D-Steckverbinder RM 1,27mm

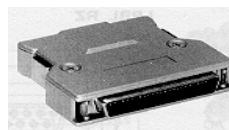

Stückpreis in EUR inkl. 20% MWSt.

Artikelnr.	Artikelbezeichnung	Status	ab 1 Stk.	(2er) ab 10 Stk.	(3er) ab 25 Stk.
32000504	Mini-D-SUB-St 50pol Lötkelch RM 1,27	A	14,25	12,83	10,69
32000524	Mini-D-SUB-Bu 50pol Lötkelch RM 1,27 VE=250 Stk.	A	5,95	5,36	4,46
32000528	Mini-D-SUB-Bu 50pol 90° RM 1,27		12,95	11,66	9,71
32000529	Mini-D-SUB-Bu 68pol 90° RM 1,27 A		12,95	11,66	9,71
32000534	Mini-D-SUB-St 50pol Schneidkl. RM 1,27	A	12,95	11,66	9,71
32000538	Mini-D-SUB-Bu 50pol Schneidkl. RM 1,27	A	8,95	8,06	6,71

Preisänderungen vorbehalten

Status A = Auslauftype - zurzeit noch lagernd

Status B = keine Lagerware (kann aber lagernd sein)

## Sub-D-Gehäuse Kunststoffhaube



- Kunststoffhaube hellgrau
- zweiteiliges Schalengehäuse mit Zugentlastung
- Befestigungsschrauben UNC 4-40

Artikelnr.	Artikelbezeichnung	Status	Stückpreis in EUR inkl. 20% MWSt.		
			ab 1 Stk.	(2er) ab 10 Stk.	(3er) ab 25 Stk.
32000300	GP 09 G D-Sub-Haube 9-pol grau		0,40	0,36	0,30
32000302	GP 15 G D-Sub-Haube 15-pol grau		0,45	0,41	0,34
32000303	GP 19 G D-Sub-Haube 19-pol grau		0,70	0,63	0,53
32000304	GP 23 G D-Sub-Haube 23-pol grau		0,70	0,63	0,53
32000305	GP 25 G D-Sub-Haube 25-pol grau		0,45	0,41	0,34
32000307	GP 37 G D-Sub-Haube 37-pol grau		0,85	0,77	0,64
32000308	GP 50 G D-Sub-Haube 50-pol grau		1,39	1,25	1,04

## Sub-D-Gehäuse lange Rändelschr.



- Kunststoffhaube hellgrau
- mit langen Rändelschrauben
- zweiteiliges Schalengehäuse mit Zugentlastung
- Befestigungsschrauben UNC 4-40

Artikelnr.	Artikelbezeichnung	Status	Stückpreis in EUR inkl. 20% MWSt.		
			ab 1 Stk.	(2er) ab 10 Stk.	(3er) ab 25 Stk.
32000310	GP 09 GT D-Sub-Haube 9-pol grau + Rändelschraube		0,70	0,63	0,53
32000312	GP 15 GT D-Sub-Haube 15-pol grau + Rändelschraube		0,75	0,68	0,56
32000315	GP 25 GT D-Sub-Haube 25-pol grau + Rändelschraube		0,75	0,68	0,56
32000316	GP 37 GMT D-Sub-Haube 37-pol met. + Rändelschraube		2,50	2,25	1,88
32000317	GP 37 GT D-Sub-Haube 37-pol grau + Rändelschraube	A	2,50	2,25	1,88

## Sub-D-Gehäuse metallisiert



- Kunststoffhaube metallisiert
- zweiteiliges Schalengehäuse mit Zugentlastung
- Befestigungsschrauben UNC 4-40

Artikelnr.	Artikelbezeichnung	Status	Stückpreis in EUR inkl. 20% MWSt.		
			ab 1 Stk.	(2er) ab 10 Stk.	(3er) ab 25 Stk.
32000340	GP 09 GM D-Sub Haube 9-pol metallisiert		0,85	0,77	0,64
32000342	GP 15 GM D-Sub Haube 15-pol metallisiert		1,05	0,95	0,79
32000345	GP 25 GM D-Sub Haube 25-pol metallisiert		0,85	0,77	0,64
32000347	GP 37 GM D-Sub-Haube 37-pol metallis.		1,45	1,31	1,09

## Sub-D-Gehäuse Vollmetall



- Metallhaube
- zweiteiliges Schalengehäuse mit Zugentlastung
- durch Ganzmetallausführung sehr gute Abschirmung
- mit kurzen Schlitzschrauben UNC 4-40

Artikelnr.	Artikelbezeichnung	Status	Stückpreis in EUR inkl. 20% MWSt.		
			ab 1 Stk.	(2er) ab 10 Stk.	(3er) ab 25 Stk.
32000350	GP 09 VM D-Sub-Haube 9-pol Vollmetall		1,85	1,67	1,39
32000352	GP 15 VM D-Sub-Haube 15-pol Vollmetall		2,45	2,21	1,84
32000355	GP 25 VM D-Sub Haube 25-pol Vollmetall		2,50	2,25	1,88

## Sub-D-Gehäuse seitlicher Eingang

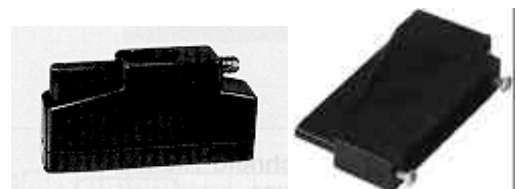

- Kunststoffhaube schwarz
- einteilig
- seitliche Kabeleinführung
- zwei selbstschneidende Blechschrauben 2,9mm
- eine Madenschraube für Kabel

Preisänderungen vorbehalten

Status A = Auslauftype - zurzeit noch lagernd

Status B = keine Lagerware (kann aber lagernd sein)

Artikelnr.	Artikelbezeichnung	Status	Stückpreis in EUR inkl. 20% MWSt.		
			ab 1 Stk.	(2er) ab 10 Stk.	(3er) ab 25 Stk.
32000360	GCG 09 S D-Sub-Haube 9-pol seitl. Einf.		1,65	1,49	1,24
32000362	GCG 15 S D-Sub-Haube 15-pol seitl. Einf.		1,75	1,58	1,31
32000365	GCG 25 S D-Sub-Haube 25-pol seitl. Einf.		1,85	1,67	1,39
32000367	GCG 37 S D-Sub-Haube 37-pol seitl. Einf.		2,85	2,57	2,14
32000368	GCG 50 S D-Sub-Haube 50-pol seitl. Einf.		2,85	2,57	2,14

## Sub-D-Gehäuse seitlicher Eingang

- Kunststoffhaube hellgrau
- einteilig
- seitliche Kabeleinführung

Artikelnr.	Artikelbezeichnung	Status	Stückpreis in EUR inkl. 20% MWSt.		
			ab 1 Stk.	(2er) ab 10 Stk.	(3er) ab 25 Stk.
32000322	GDH 15 G	A	1,75	1,58	1,31
32000325	GDH 25 S	A	1,85	1,67	1,39

## Sub-D-Gehäuse f. Flachbandk.

- Kunststoffhaube schwarz
- zweiteiliges Schalengehäuse
- für Flachbandkabel

Artikelnr.	Artikelbezeichnung	Status	Stückpreis in EUR inkl. 20% MWSt.		
			ab 1 Stk.	(2er) ab 10 Stk.	(3er) ab 25 Stk.
32000335	SE-DGS 25	A	5,65	5,09	4,24

## Sub-D-Leergehäuse

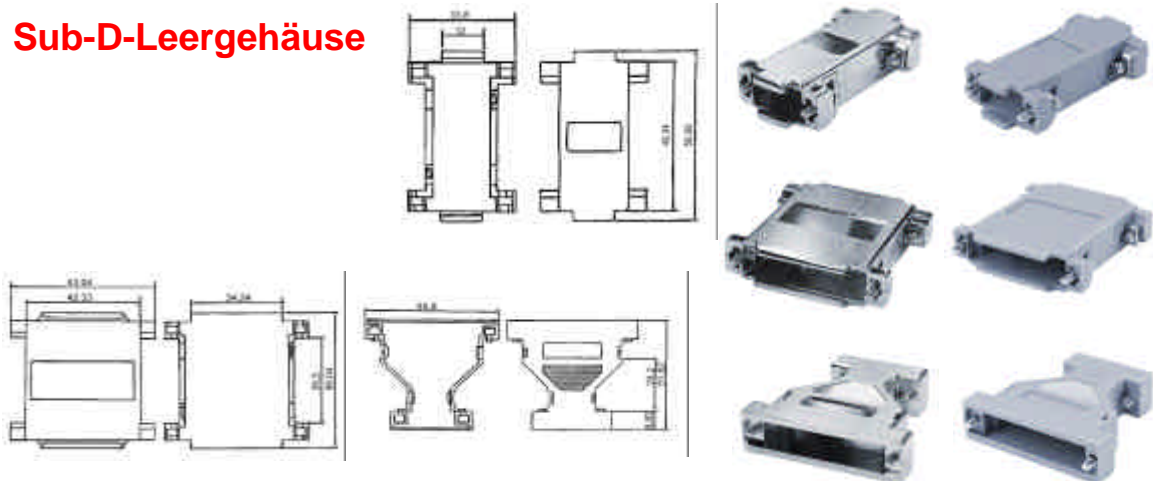

- Leergehäuse für den Einbau von D-Sub Steckverbinder

Artikelnr.	Artikelbezeichnung	Status	Stückpreis in EUR inkl. 20% MWSt.		
			ab 1 Stk.	(2er) ab 10 Stk.	(3er) ab 25 Stk.
32000938	Emty Box DS25-DS25 PVC		0,95	0,86	0,71
32000939	Emty Box DS25-DS25 met		1,45	1,31	1,09
32000940	Emptx Box DS9-DS25 met		1,45	1,31	1,09
32000942	Empty Box DS9-DS9 PVC		0,95	0,86	0,71
32000943	Empty Box DS9-DS9 met		1,45	1,31	1,09

## Sub-D-Kabeleinführungstüllen

- für Gehäuse mit rundem Eingang
- Farbe: Grau
- KT 1 ... 9pol
- KT 3 ... 15-25pol

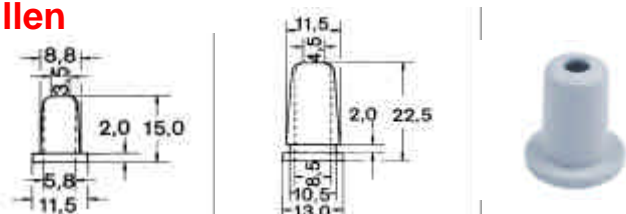

Artikelnr.	Artikelbezeichnung	Status	Stückpreis in EUR inkl. 20% MWSt.		
			ab 1 Stk.	(2er) ab 10 Stk.	(3er) ab 25 Stk.
32000370	KT 1 GR Kabeltülle f. Posth 9pol grau		0,35	0,32	0,26
32000375	KT 3 GR Kabeltülle f. Posth 15-25pol grau		0,35	0,32	0,26

Status A = Auslauftype - zurzeit noch lagernd

Status B = keine Lagerware (kann aber lagernd sein)

## Sub-D-Befestigungsmaterial

- SV-U: 2xBolzen mit Mutter  
2xFeder-U-Scheibe  
2xMutter  
Gewinde: UNC 4-40  
Schlüsselweite: 5,0 mm
- SV-B: Sechskantgewindebolzen 5,5-6mm  
Gewinde: UNC 4-40  
Schlüsselweite: 5,0 mm

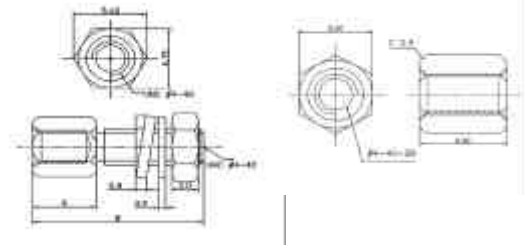

Stückpreis in EUR inkl. 20% MWSt.

Artikelnr.	Artikelbezeichnung	Status	ab 1 Stk.	(2er) ab 10 Stk.	(3er) ab 25 Stk.
32000380	SV-U Bolzen mit Muttern 8-teilig		0,50	0,45	0,38
32000382	SV-B Sechskantgewindebolzen UNC4-10		0,25	0,23	0,19

## Sub-D-PC-Kartenbleche



- PC-Slot-Bleche mit SUB-D Ausstanzungen

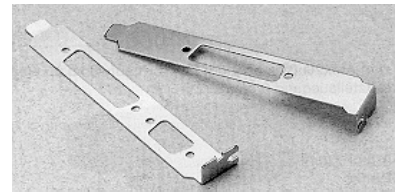

Stückpreis in EUR inkl. 20% MWSt.

Artikelnr.	Artikelbezeichnung	Status	ab 1 Stk.	(2er) ab 10 Stk.	(3er) ab 25 Stk.
32000390	Kartenblech 9 pol		0,75	0,68	0,56
32000391	Kartenblech Rechteck 16x13mm	A	0,85	0,77	0,64
32000392	Kartenblech 25 pol	A	0,85	0,77	0,64
32000394	Kartenblech 9/25 pol		0,75	0,68	0,56
32000398	Kartenblech 2x9 pol	A	0,95	0,86	0,71
32000399	Kartenblech ohne Ausstanzung		0,75	0,68	0,56

## Centronics-Steckverbinder

- Isolierkörper: PBT +30% Glasfiber UL94V-0
- Kontaktmaterial: Phosphorbronze
- Kontaktauflage: Gold über Nickel
- Gehäuse: Stahl, verzinkt
- Betriebsstrom: 5 A
- Durchschlagsfestigkeit: 1000 V
- Betriebstemperatur: -55...+150°C

## Centronics-Stecker mit Gehäuse

- Stecker für Rundkabel
- mit Zugentlastung
- Standard, Lötkelch

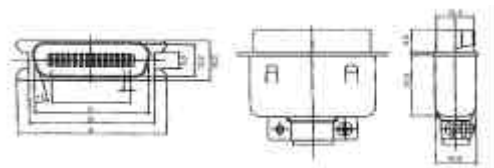

Stückpreis in EUR inkl. 20% MWSt.

Artikelnr.	Artikelbezeichnung	Status	ab 1 Stk.	(2er) ab 10 Stk.	(3er) ab 25 Stk.
32000400	SE 5714 M Centr-Stecker 14-pol.	A	2,85	2,57	2,14
32000404	SE 5724 M Centr-Stecker 24-pol.		2,50	2,25	1,88
32000406	SE 5736 M Centr-Stecker 36-pol.		1,85	1,67	1,39
32000408	SE 5750 M Centr-Stecker 50-pol.		3,50	3,15	2,63

## Centronics-Buchse mit Gehäuse

- Buchse für Rundkabel
- mit Federverriegelung
- mit Zugentlastung
- Standard, Lötkelch

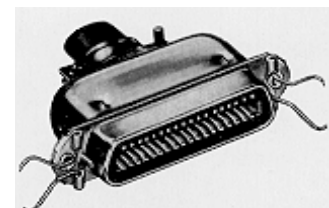

Stückpreis in EUR inkl. 20% MWSt.

Artikelnr.	Artikelbezeichnung	Status	ab 1 Stk.	(2er) ab 10 Stk.	(3er) ab 25 Stk.
32000416	SE 5736 FB Centr-Kupplung 36-pol.		2,25	2,03	1,69
32000418	SE 5750 FB Centr-Kupplung 50-pol.		3,85	3,47	2,89

Preisänderungen vorbehalten

Status A = Auslauftype - zurzeit noch lagernd

Status B = keine Lagerware (kann aber lagernd sein)

## Centronics-Buchse Lötkelch

- mit Federverriegelung
- Standard, Lötkelch

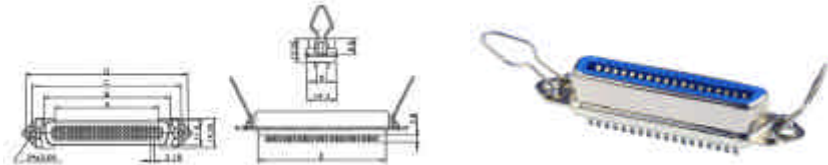

Stückpreis in EUR inkl. 20% MWSt.

Artikelnr.	Artikelbezeichnung	Status	ab 1 Stk.	(2er) ab 10 Stk.	(3er) ab 25 Stk.
32000420	SE 5714 F Centr-Buchse 14-pol.	A	2,35	2,12	1,76
32000424	SE 5724 F Centr-Buchse 24-pol.		2,10	1,89	1,58
32000426	SE 5736 F Centr-Buchse 36-pol.		1,55	1,40	1,16
32000428	SE 5750 F Centr-Buchse 50-pol.		2,25	2,03	1,69

## Centronics-Stecker Schneidklemmen

- Stecker für Flachbandkabel
- mit Zugentlastung
- für Flachkabel RM 1,27 AWG 28
- Gehäuse Kunststoff

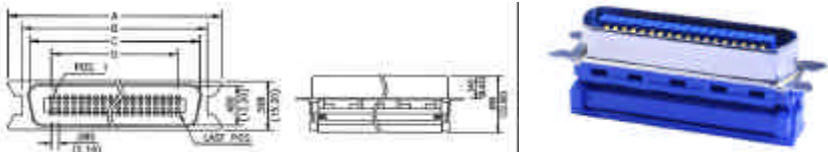

Stückpreis in EUR inkl. 20% MWSt.

Artikelnr.	Artikelbezeichnung	Status	ab 1 Stk.	(2er) ab 10 Stk.	(3er) ab 25 Stk.
32000434	SE 5724 FRM Centr.-Stecker 36pol Schneidklemm	A	4,25	3,83	3,19
32000436	SE 5736 FRM Centr.-Stecker 36pol Schneidklemm		2,75	2,48	2,06
32000438	SE 5750 FRM Centr.-Stecker 50pol Schneidklemm		3,95	3,56	2,96

## Centronics-Buchse Schneidkl.

- Stecker für Flachbandkabel
- mit Federverriegelung
- für Flachkabel RM 1,27 AWG 28
- Gehäuse Kunststoff

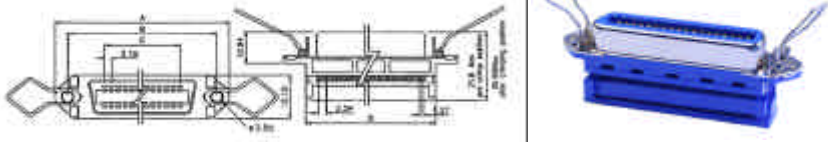

Stückpreis in EUR inkl. 20% MWSt.

Artikelnr.	Artikelbezeichnung	Status	ab 1 Stk.	(2er) ab 10 Stk.	(3er) ab 25 Stk.
32000440	SE 5714 FRF Centr.-Buchse 14-pol Schneidklemm	A	3,89	3,50	2,92
32000444	SE 5724 FRF Centr.-Buchse 24-pol Schneidklemm		3,85	3,47	2,89
32000446	SE 5736 FRF Centr.-Buchse 36-pol Schneidklemm		2,30	2,07	1,73
32000448	SE 5750 FRF Centr.-Buchse 50pol Schneidklemm		3,95	3,56	2,96

## Centronics-Buchse 90° abgewinkelt

- Printanschluss
- mit Zentrierplatte
- mit Federverriegelung
- Gehäuse Kunststoff

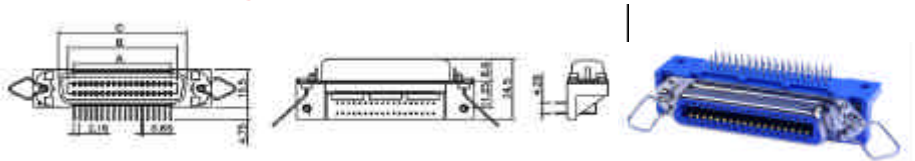

Stückpreis in EUR inkl. 20% MWSt.

Artikelnr.	Artikelbezeichnung	Status	ab 1 Stk.	(2er) ab 10 Stk.	(3er) ab 25 Stk.
32000454	SE 5724 FRKL 90°-Centronics-Buchse 24pol.		3,35	3,02	2,51
32000456	SE 5736 FRKL 90°-Centronics-Buchse 36pol.		2,95	2,66	2,21
32000458	SE 5750 FRKL 90°-Centronics-Buchse 50pol.		4,25	3,83	3,19

## Mini-Centronics-Stecker Schneidkl.

Stückpreis in EUR inkl. 20% MWSt.

Artikelnr.	Artikelbezeichnung	Status	ab 1 Stk.	(2er) ab 10 Stk.	(3er) ab 25 Stk.
32000564	Mini-Cent-St 50pol Schneidkl. RM 1,27	A	12,95	11,66	9,71
32000574	Mini-Cent-Bu 50pol Schneidkl. RM 1,27	A	8,95	8,06	6,71

## DVI-Steckverbinder

### DVI Einbaubuchsen

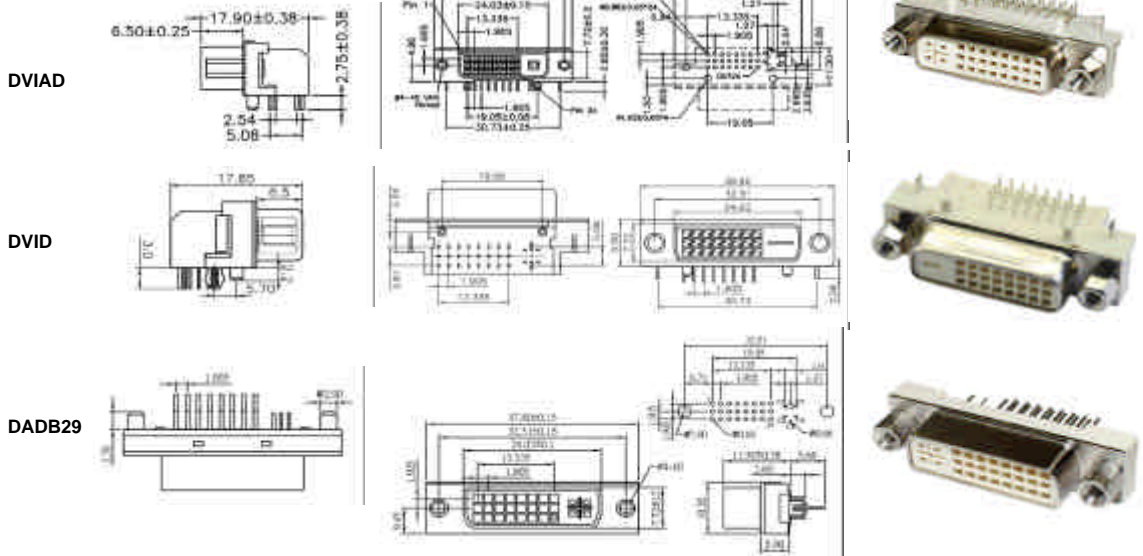

- Kontakte: Kupferlegierung, selektiv vergoldet  
 - Nennleistung: 40VAC, 1A

**Stückpreis in EUR inkl. 20% MWSt.**

Artikelnr.	Artikelbezeichnung	Status	ab 1 Stk.	(2er) ab 10 Stk.	(3er) ab 25 Stk.
32001300	DVI Einbaubuchse gew. A/D DVIAD		2,95	2,66	2,21
32001302	DVI Einbaubuchse gew. digital DVID		2,95	2,66	2,21
32001304	DVI Einbaubuchse A/D DADB29		3,95	3,56	2,96

### DVI Stecker

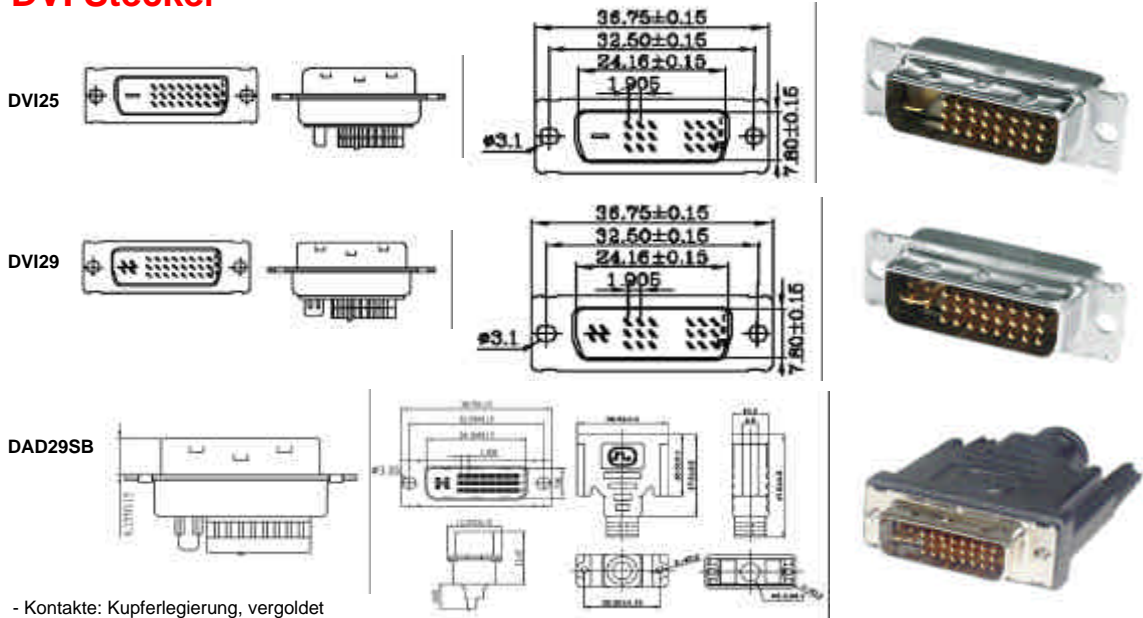

- Kontakte: Kupferlegierung, vergoldet  
 - Stiftleiste mit Lötanschluss

**Stückpreis in EUR inkl. 20% MWSt.**

Artikelnr.	Artikelbezeichnung	Status	ab 1 Stk.	(2er) ab 10 Stk.	(3er) ab 25 Stk.
32001310	DVI Stecker D 25pol Lötkelch 24+1 DVI25		2,35	2,12	1,76
32001312	DVI Stecker A/D 29pol Lötkelch 24+4+1 DVI29		2,45	2,21	1,84
32001320	DVI St. A/D 29pol löt schwarz mit Gehäuse DAD29SB		3,45	3,11	2,59



Status A = Auslauftype - zurzeit noch lagernd

Status B = keine Lagerware (kann aber lagernd sein)

## Adapter / Gender-Changer

### Sub-D-Adapter 9/25 polig



- vergossene Steck-Adapter mit Befestigungsschrauben
- 9pol. SUB-D auf 25pol. SUB-D

Stückpreis in EUR inkl. 20% MWSt.

Artikelnr.	Artikelbezeichnung	Status	ab 1 Stk.	(2er) ab 10 Stk.	(3er) ab 25 Stk.
32000913	COM 913 AT-Adapter DS9M-DS25M		2,25	2,03	1,69
32000914	COM 914 AT-Adapter DS9F-DS25M		2,25	2,03	1,69
32000915	COM 915 AT-Adapter DS9F-DS25F		2,25	2,03	1,69
32000916	COM 916 AT-Adapter DS9M-DS25F		2,25	2,03	1,69

### Sub-D-Adapter HD 15/15 polig

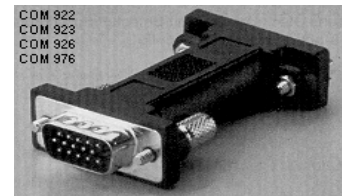

- vergossene Steck-Adapter mit Befestigungsschrauben
- 15pol. SUB-D-HD auf 15pol. SUB-D-HD

Stückpreis in EUR inkl. 20% MWSt.

Artikelnr.	Artikelbezeichnung	Status	ab 1 Stk.	(2er) ab 10 Stk.	(3er) ab 25 Stk.
32000922	COM 922 Gender Changer HD15M/M PVC	A	2,95	2,66	2,21
32000923	COM 923 Gender Changer HD15M/F PVC		2,95	2,66	2,21

### Sub-D-Adapter 9/15 polig

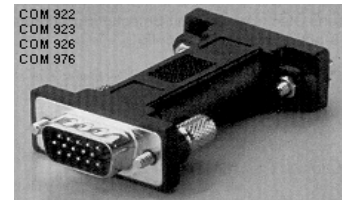

- vergossene Steck-Adapter mit Befestigungsschrauben
- 9pol. SUB-D auf 15pol. SUB-D-HD

Stückpreis in EUR inkl. 20% MWSt.

Artikelnr.	Artikelbezeichnung	Status	ab 1 Stk.	(2er) ab 10 Stk.	(3er) ab 25 Stk.
32000926	COM 926 Monitoradapter HD15M-DS9F		2,85	2,57	2,14

### Sub-D Mini-Gender-Changer

- zeichnen sich durch kompakte Bauweise aus. Die Gender Changer in Miniaturlausführung bieten die Möglichkeit, inkompatible Kabel zu verbinden und dadurch Änderungen an oder Austausch von Kabeln zu verhindern. SUB-D XX-polig 1:1 durchverbunden.
- Kontaktoberfläche: hauchvergoldet
- Nennleistung: 300VAC, 5A
- Kontaktwiderstand: 10 mΩ max.
- Isolationswiderstand: 500 MO min.



Stückpreis in EUR inkl. 20% MWSt.

Artikelnr.	Artikelbezeichnung	Status	ab 1 Stk.	(2er) ab 10 Stk.	(3er) ab 25 Stk.
32000990	COM 990 Mini-Gender-Changer DS09M/M		2,25	2,03	1,69
32000991	COM 991 Mini-Gender-Changer DS09F/F		2,25	2,03	1,69
32000992	COM 992 Mini Gender Changer DS15M/M		2,45	2,21	1,84
32000993	COM 993 Mini Gender Changer DS15F/F		2,45	2,21	1,84
32000994	COM 994 Mini-Gender-Changer DS25M/M		2,95	2,66	2,21
32000995	COM 995 Mini-Gender-Changer DS25F/F		2,75	2,48	2,06
32000996	COM 996 Mini-Gender-Changer DS37M/M		3,95	3,56	2,96
32000997	COM 997 Mini-Gender-Changer DS37F/F		4,65	4,19	3,49
32000957	COM 957 Mini Gender Changer HD 15 M/M		3,25	2,93	2,44
32000959	COM 959 Mini Gender Changer HD 15 F/F		4,25	3,83	3,19
32000987	COM 987 Mini-Gender-Changer DS09M/F		2,45	2,21	1,84

Preisänderungen vorbehalten

Status A = Auslauftype - zurzeit noch lagernd

Status B = keine Lagerware (kann aber lagernd sein)

## Sub-D Spezial-Adapter reverse

- kreuzt die Leitungskombination von TD(2) und RD(3)
- Kunststoffausführung
- D-Sub Buchse 25pol - D-Sub Stecker 25pol

Stückpreis in EUR inkl. 20% MWSt.

Artikelnr.	Artikelbezeichnung	Status	ab 1 Stk.	(2er) ab 10 Stk.	(3er) ab 25 Stk.
32000964	COM 964 Reverser DS25M/F PVC	A	2,55	2,30	1,91

## Sub-D Null Modem Adapter

- Null-Modem Adapter zum direkten Datenaustausch ohne Modem bis zu 50m Übertragungsweg
- Kunststoffausführung
- D-Sub Buchse 25pol - D-Sub Stecker 25pol

Stückpreis in EUR inkl. 20% MWSt.

Artikelnr.	Artikelbezeichnung	Status	ab 1 Stk.	(2er) ab 10 Stk.	(3er) ab 25 Stk.
32000979	COM 979 Null Modem Adapter DS9M-DS9F		2,85	2,57	2,14
32000984	COM 984 Null-Modem DS25M/F PVC	A	2,85	2,57	2,14

## Sub-D Surge Protector

- zur Störspitzenkompensierung der Signalleitungen 1, 2, 3 und 7
- Kunststoffausführung
- D-Sub Buchse 25pol - D-Sub Stecker 25pol

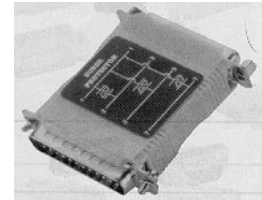

Stückpreis in EUR inkl. 20% MWSt.

Artikelnr.	Artikelbezeichnung	Status	ab 1 Stk.	(2er) ab 10 Stk.	(3er) ab 25 Stk.
32000988	COM 988 Surge Protector DS25M/F PVC		5,95	5,36	4,46

## Sub-D Jumper-Box

- zur Individuellen Anpassung von RS 232 Schnittstellen
- einschließlich Lötbrücken
- Kunststoffausführung
- D-Sub Buchse 25pol - D-Sub Stecker 25pol

Stückpreis in EUR inkl. 20% MWSt.

Artikelnr.	Artikelbezeichnung	Status	ab 1 Stk.	(2er) ab 10 Stk.	(3er) ab 25 Stk.
32000972	COM 972 Jumper-Box DS25M/F		3,95	3,56	2,96

## Sub-D Check-Tester

- Interface-Tester für RS 232 Schnittstellen mit 18LED's
- rote LED's zeigen Datenfluß
- grüne LED's zeigen unterbrochenen Datenfluß
- Leitungen: 2, 3, 4, 5, 6, 8, 11, 19, 20
- Kunststoffausführung
- D-Sub Buchse 25pol - D-Sub Stecker 25pol

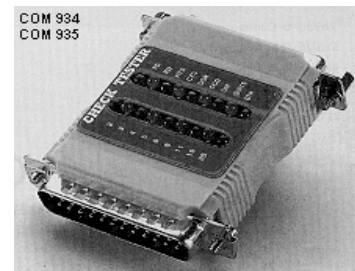

Stückpreis in EUR inkl. 20% MWSt.

Artikelnr.	Artikelbezeichnung	Status	ab 1 Stk.	(2er) ab 10 Stk.	(3er) ab 25 Stk.
32000934	COM 934 Check-Tester DS25 PVC 18 LED		8,85	7,97	6,64

## Sub-D auf Mini-Din Adapter

- vergossene Steck-Adapter mit Befestigungsschrauben
- SUB-D auf Din / Mini-Din (PS2)



KONFIGURATION  
MA 6/9  
4polig geschaltet  
1 - 1    7 - 4  
5 - 3    6 - 5  
shield - shield

Stückpreis in EUR inkl. 20% MWSt.

Artikelnr.	Artikelbezeichnung	Status	ab 1 Stk.	(2er) ab 10 Stk.	(3er) ab 25 Stk.
32000917	COM 917 PS2 DS09M - MD6M		2,25	2,03	1,69
32000918	COM 918 PS2 DS25M - MD6M	A	6,35	5,72	4,76

Status A = Auslauftype - zurzeit noch lagernd

Status B = keine Lagerware (kann aber lagernd sein)

## Sub-D auf Mini-Din Adapter

- vergossene Steck-Adapter mit Befestigungsschrauben
- SUB-D auf Din / Mini-Din (PS2)



Stückpreis in EUR inkl. 20% MWSt.

Artikelnr.	Artikelbezeichnung	Status	ab 1 Stk.	(2er) ab 10 Stk.	(3er) ab 25 Stk.
32000919	COM 919 DS9M-MD6F		2,95	2,66	2,21
32000944	COM 944 DS9F-MD6M	A	3,25	2,93	2,44

## Din / Mini-Din Adapter

- vergossene Ausführung
- 5pol. DIN auf 6pol. Mini-DIN



Stückpreis in EUR inkl. 20% MWSt.

Artikelnr.	Artikelbezeichnung	Status	ab 1 Stk.	(2er) ab 10 Stk.	(3er) ab 25 Stk.
32000925	COM 925 Adapter MD6M - DIN5F		1,45	1,31	1,09
32000931	COM 931 Adapter MD 6 F-DIN 5 M		1,65	1,49	1,24

## Centronics Mini-Gender-Changer

- zeichnen sich durch kompakte Bauweise aus. Die Gender Changer in Miniaturausführung bieten die Möglichkeit, inkompatible Kabel zu verbinden und dadurch Änderungen an oder Austausch von Kabeln zu verhindern. Centronics XX-polig 1:1 durchverbunden.

Stückpreis in EUR inkl. 20% MWSt.

Artikelnr.	Artikelbezeichnung	Status	ab 1 Stk.	(2er) ab 10 Stk.	(3er) ab 25 Stk.
32000966	COM 966 Mini Gender Changer C 36 M,M	A	9,95	8,96	7,46
32000967	COM 967 Mini Gender Changer C 36 F,F	A	5,45	4,91	4,09
32000968	COM 968 Mini Gender Changer C 50 M,M	A	7,75	6,98	5,81
32000969	COM 969 Mini Gender Changer C 50 F,F	A	5,95	5,36	4,46

## Mini Centronics / Sub-D Adapter

- zeichnen sich durch kompakte Bauweise aus. Die Gender Changer in Miniaturausführung bieten die Möglichkeit, inkompatible Kabel zu verbinden und dadurch Änderungen an oder Austausch von Kabeln zu verhindern. Centronics XX-polig 1:1 durchverbunden.

Stückpreis in EUR inkl. 20% MWSt.

Artikelnr.	Artikelbezeichnung	Status	ab 1 Stk.	(2er) ab 10 Stk.	(3er) ab 25 Stk.
32001519	COM 519 DS 50M 1,27-DS 68M 1,27	A	21,95	19,76	16,46
32001523	COM 523 C50M 1,27-DS68F 1,27	A	22,95	20,66	17,21
32001524	COM 524 C50F 1,27-DS68M 1,27	A	36,95	33,26	27,71
32001531	COM 531 BS 50-DS 68M 1,27	A	21,95	19,76	16,46
32001535	COM 535 Adap.int./ext.50Pol-HP50 Pol inkl. Slotblech	A	14,95	13,46	11,21
32001536	COM 536 Adap.int./ext.68Pol-HP68 Pol inkl. Slotblech	A	15,95	14,36	11,96

## DVI auf VGA Adapter



Stückpreis in EUR inkl. 20% MWSt.

Artikelnr.	Artikelbezeichnung	Status	ab 1 Stk.	(2er) ab 10 Stk.	(3er) ab 25 Stk.
32000901	DVI Adapt. analog F, VGAHD15M		6,95	6,26	5,21
32000902	DVI Adapt. analog M, VGAHD15F		6,95	6,26	5,21

Status A = Auslauftype - zurzeit noch lagernd

Status B = keine Lagerware (kann aber lagernd sein)

## HDMI auf DVI Adapter



- Kompaktadapter: HDMI 19 pol. auf DVI digital, dual link 25 pol.

Artikelnr.	Artikelbezeichnung	Status	Stückpreis in EUR inkl. 20% MWSt.		
			ab 1 Stk.	(2er) ab 10 Stk.	(3er) ab 25 Stk.
32000903	Adapter HDMI St. - DVI Bu.		24,95	22,46	18,71
32000904	Adapter HDMI Bu. - DVI St.		24,95	22,46	18,71
32000905	Adapter HDMI St. - DVI St.		11,95	10,76	8,96
32000906	Adapter HDMI Bu. - DVI Bu.		15,95	14,36	11,96

## USB-Steckverbinder

### USB-A Einbaubuchsen

USB/BU1A

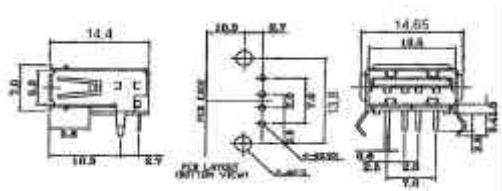

USB/BUVA

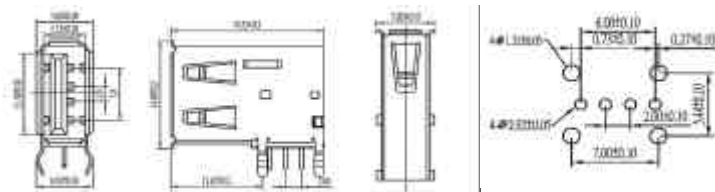

USB/BU2A

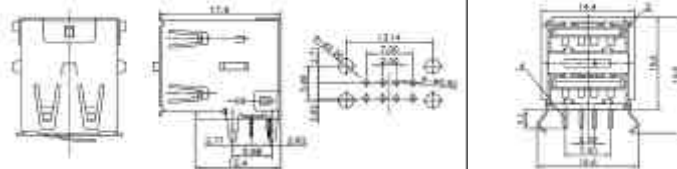

- Isolierkörper: PBT UL 94V-0
- Kontakte: Phosphorbronze
- Kontaktfläche: vergoldet im Steckbereich, Löt pins verzinkt
- Gehäusematerial: Messing, verzinkt

Artikelnr.	Artikelbezeichnung	Status	Stückpreis in EUR inkl. 20% MWSt.		
			ab 1 Stk.	(2er) ab 10 Stk.	(3er) ab 25 Stk.
32001200	USB-A-Buchse Printmontage USB/BU1A		0,85	0,77	0,64
32001201	USB-A-Buchse Printmontage vertikal USB/BUVA		0,85	0,77	0,64
32001202	USB-A-Buchse Printmontage USB/BU2A		1,15	1,04	0,86

### USB-B Einbaubuchsen

USB/BU1B

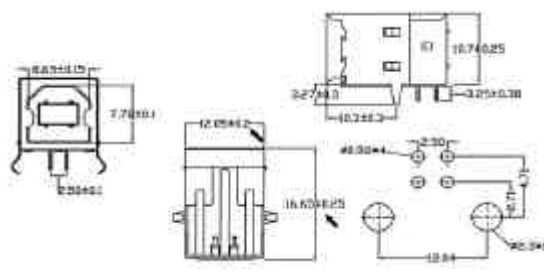

Status A = Auslauftype - zurzeit noch lagernd

Status B = keine Lagerware (kann aber lagernd sein)

**UBU1BH**

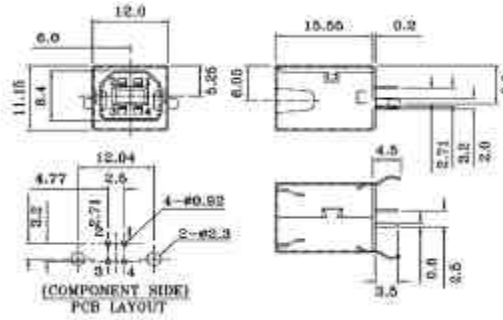

- Isolierkörper: PBT UL 94V-0
- Kontakte: Phosphorbronze
- Kontaktfläche: vergoldet im Steckbereich, Lötpins verzinkt
- Gehäusematerial: Messing, verzinkt

Stückpreis in EUR inkl. 20% MWSt.

Artikelnr.	Artikelbezeichnung	Status	ab 1 Stk.	(2er) ab 10 Stk.	(3er) ab 25 Stk.
32001210	USB-B-Buchse Printmontage USB/BU1B		0,95	0,86	0,71
32001212	USB-B-Buchse Printmontage 180° UBU1BH		0,95	0,86	0,71

**USB Stecker**

**USB/ST1A**

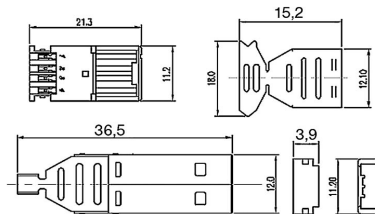

**USBHA**

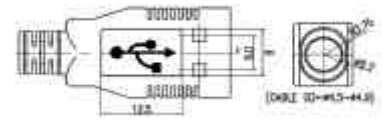

**USB/ST1B**

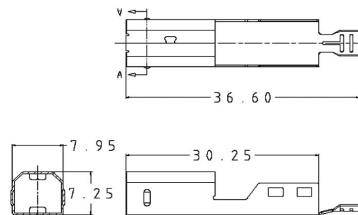

**USBHB**

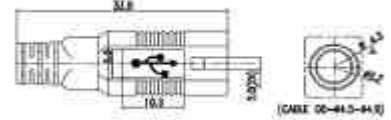

- Isolierkörper: PBT UL 94V-0
- Kontakte: Kupferlegierung
- Lötanschluss
- Gehäusematerial: Stahl

Stückpreis in EUR inkl. 20% MWSt.

Artikelnr.	Artikelbezeichnung	Status	ab 1 Stk.	(2er) ab 10 Stk.	(3er) ab 25 Stk.
32001220	USB-A-Stecker Lötanschluß USB/ST1A		0,55	0,50	0,41
32001222	USB-A-Haube für Stecker USBHA		0,45	0,41	0,34
32001230	USB-B-Stecker Lötanschluß USB/ST1B		0,55	0,50	0,41
32001232	USB-B-Haube für Stecker USBHB		0,45	0,41	0,34

**USB / USB Adapter**

**A-USB-1**



**A-USB-4**



**A-USB-2**



**A-USB-2**



**A-USB-3**



**A-USB-6**



Preisänderungen vorbehalten

Status A = Auslauftype - zurzeit noch lagernd

Status B = keine Lagerware (kann aber lagernd sein)

Artikelnr.	Artikelbezeichnung	Status	Stückpreis in EUR inkl. 20% MWSt.		
			ab 1 Stk.	(2er) ab 10 Stk.	(3er) ab 25 Stk.
32001240	A-USB-1 USB-A Buchse - USB-B Buchse		4,55	4,10	3,41
32001241	A-USB-4 USB-A Buchse - USB-A Buchse		1,95	1,76	1,46
32001242	A-USB-2 USB-A Buchse - USB-B Stecker		1,95	1,76	1,46
32001243	A-USB-5 USB-A Stecker - USB-A Stecker		1,95	1,76	1,46
32001244	A-USB-3 USB-A Stecker - USB-B Buchse		4,55	4,10	3,41
32001245	A-USB-6 USB-B Buchse - USB-B Buchse		1,95	1,76	1,46

## USB / PS2 Adapter



Artikelnr.	Artikelbezeichnung	Status	Stückpreis in EUR inkl. 20% MWSt.		
			ab 1 Stk.	(2er) ab 10 Stk.	(3er) ab 25 Stk.
32001238	USB Adapter USB-A Buchse - PS2 St. MA04		1,35	1,22	1,01
32001239	USB Adapter USB-A St.-PS2 Bu. MA05		1,85	1,67	1,39

## USB / PS2 Kabel-Adapter



- 1 x mini-DIN 6pol. Buchse für Maus
- 1 x mini-DIN 6pol. Buchse für Tastatur
- Länge: ca. 300 mm
- USB Spezifikation 1.1
- Ermöglicht den Anschluss einer PS/2 Maus und einer PS/2 Tastatur an den USB A Port des PC

Artikelnr.	Artikelbezeichnung	Status	Stückpreis in EUR inkl. 20% MWSt.		
			ab 1 Stk.	(2er) ab 10 Stk.	(3er) ab 25 Stk.
32001248	USB-PS2 Adapterkabel 2xMDIN Buchse		15,95	14,36	11,96

## USB Verlängerungskabel aktiv



- Länge: 5 m
- USB A Stecker auf USB A Buchse
- Da die maximale Kabellänge bei USB auf 5m beschränkt ist, bietet dieses USB Repeater-Kabel die Möglichkeit, die Distanz um weitere fünf Meter zu vergrößern. Insgesamt können vier USB Repeater-Kabel zusammengeschlossen werden, wodurch eine maximale Kabellänge von 25 Metern erreicht wird.

Artikelnr.	Artikelbezeichnung	Status	Stückpreis in EUR inkl. 20% MWSt.		
			ab 1 Stk.	(2er) ab 10 Stk.	(3er) ab 25 Stk.
32001247	USB 1.1 Verlängerungsk. aktiv 5m		29,95	26,96	22,46
32001250	USB 2.0 Verlängerungsk. aktiv 5m		29,95	26,96	22,46

Status A = Auslauftype - zurzeit noch lagernd

Status B = keine Lagerware (kann aber lagernd sein)

## USB auf RS232 Converter

- Länge: 35 cm
- USB A Stecker auf DSUB 9pol Stecker
- entspricht USB Spezifikation 1.1
- Transferrate > 500 Kbps
- Da die maximale Kabellänge bei USB auf 5m beschränkt ist, bietet dieses USB Repeater-Kabel USB auf RS232 Konverter. Mit diesem Kabel wird es möglich, serielle Geräte an den USB Port des PC anzuschließen.



Stückpreis in EUR inkl. 20% MWSt.

Artikelnr.	Artikelbezeichnung	Status	ab 1 Stk.	(2er) ab 10 Stk.	(3er) ab 25 Stk.
32001249	USB RS232 Converter DSUB 9 St.		29,95	26,96	22,46

## USB 4-fach Hub

- Optimal für den mobilen Einsatz (Laptop)
- Ultra-Kompakt 4-Port USB Hub
- USB Spezifikation 2.0, abwärtskompatibel zu USB 1.1
- maximale Datenübertragungsrate 480 Mbps
- falls angeschlossene Geräte eine Spannungsversorgung benötigen, muss das im Lieferumfang enthaltene Netzteil angeschlossen werden



Stückpreis in EUR inkl. 20% MWSt.

Artikelnr.	Artikelbezeichnung	Status	ab 1 Stk.	(2er) ab 10 Stk.	(3er) ab 25 Stk.
32001270	USB 4-fach Hub compact 2.0 UH275		15,95	14,36	11,96

## USB Switch manuell

- zur besseren Auslastung der vorhandenen Hardware und somit höherer Produktivität der EDV-Anlage. Data-Switches zeichnen sich durch günstigen Preis und einfache Handhabung aus. Durch Umschalten können die gewünschten Peripherie-Geräte angewählt werden. So sind 2 bis 4 Peripherie-Geräte bzw. Computer an einem Data-Switch ohne Umstecken der Verbindungskabel möglich. Es können alle Ports als Ein- oder auch als Ausgang genutzt werden.



Stückpreis in EUR inkl. 20% MWSt.

Artikelnr.	Artikelbezeichnung	Status	ab 1 Stk.	(2er) ab 10 Stk.	(3er) ab 25 Stk.
32001260	COM 100 USB Switch manuell 1xUSB A-Buchse, 2xUSB B-Buchse		11,95	10,76	8,96
32001261	COM 101 USB Switch manuell 1xUSB A-Buchse, 4xUSB B-Buchse	B	13,95	12,56	10,46

## Sub-D Data-Switches

- zur besseren Auslastung der vorhandenen Hardware und somit höherer Produktivität der EDV-Anlage. Data-Switches zeichnen sich durch günstigen Preis und einfache Handhabung aus. Durch Umschalten können die gewünschten Peripherie-Geräte angewählt werden. So sind 2 bis 4 Peripherie-Geräte bzw. Computer an einem Data-Switch ohne Umstecken der Verbindungskabel möglich. Es können alle Ports als Ein- oder auch als Ausgang genutzt werden.



Stückpreis in EUR inkl. 20% MWSt.

Artikelnr.	Artikelbezeichnung	Status	ab 1 Stk.	(2er) ab 10 Stk.	(3er) ab 25 Stk.
32001703	COM 703 T-Switch DS9 1-2 (3 x SUB-D 9 pol.)	A	12,25	11,03	9,19
32001704	COM 704 T-Switch DS9 1-4 (5 x SUB-D 9 pol.)		14,95	13,46	11,21
32001707	COM 707 T-Switch DS25 1-2 (3 x SUB-D 25 pol.)		12,95	11,66	9,71
32001708	COM 708 T-Switch DS25 1-4 (5 x SUB-D 25 pol.)	A	14,95	13,46	11,21

Status A = Auslauftype - zurzeit noch lagernd

Status B = keine Lagerware (kann aber lagernd sein)

## Centronics Data-Switches



- zur besseren Auslastung der vorhandenen Hardware und somit höherer Produktivität der EDV-Anlage. Data-Switches zeichnen sich durch günstigen Preis und einfache Handhabung aus. Durch Umschalten können die gewünschten Peripherie-Geräte angewählt werden. So sind 2 bis 4 Peripherie-Geräte bzw. Computer an einem Data-Switch ohne Umstecken der Verbindungskabel möglich. Es können alle Ports als Ein- oder auch als Ausgang genutzt werden.

Stückpreis in EUR inkl. 20% MWSt.

Artikelnr.	Artikelbezeichnung	Status	ab 1 Stk.	(2er) ab 10 Stk.	(3er) ab 25 Stk.
32001713	COM 713 T-Switch C36 1-2 (3 x Centronics 36 pol.)	A	11,95	10,76	8,96
32001714	COM 714 T-Switch C36 1-4 (5 x Centronics 36 pol.)		17,95	16,16	13,46

## VGA+Maus Data-Switches



- **COM728: 3 x SUB-D 15 pol HD, 3 x mini-DIN 6 pol**  
 - **COM729: 3 x SUB-D 15 pol HD, 3 x DIN 5 pol**  
 - zur besseren Auslastung der vorhandenen Hardware und somit höherer Produktivität der EDV-Anlage. Data-Switches zeichnen sich durch günstigen Preis und einfache Handhabung aus. Durch Umschalten können die gewünschten Peripherie-Geräte angewählt werden. So sind 2 bis 4 Peripherie-Geräte bzw. Computer an einem Data-Switch ohne Umstecken der Verbindungskabel möglich. Es können alle Ports als Ein- oder auch als Ausgang genutzt werden.

Stückpreis in EUR inkl. 20% MWSt.

Artikelnr.	Artikelbezeichnung	Status	ab 1 Stk.	(2er) ab 10 Stk.	(3er) ab 25 Stk.
32001728	COM 728 T-Switch HD15 + MD6		14,95	13,46	11,21
32001729	COM 729 T-Switch HD15 + DNS	A	13,95	12,56	10,46

## VGA+Maus+Tast. Data-Switches



- **COM734: 3 x SUB-D 15 pol HD, 6 x mini DIN 6 pol**  
 - **COM735: 5 x SUB-D 15 pol HD, 10 x mini DIN 6 pol**  
 - **COM736: 3 x SUB-D 15 pol HD, 3 x DIN 5 pol, 3 x SUB-D 9 pol**  
 - **COM737: 5 x SUB-D 15 pol HD, 5 x DIN 5 pol, 5 x SUB-D 9 pol**  
 - zur besseren Auslastung der vorhandenen Hardware und somit höherer Produktivität der EDV-Anlage. Data-Switches zeichnen sich durch günstigen Preis und einfache Handhabung aus. Durch Umschalten können die gewünschten Peripherie-Geräte angewählt werden. So sind 2 bis 4 Peripherie-Geräte bzw. Computer an einem Data-Switch ohne Umstecken der Verbindungskabel möglich. Es können alle Ports als Ein- oder auch als Ausgang genutzt werden.

Stückpreis in EUR inkl. 20% MWSt.

Artikelnr.	Artikelbezeichnung	Status	ab 1 Stk.	(2er) ab 10 Stk.	(3er) ab 25 Stk.
32001734	COM 734 T-Switch PS2 VGA, Keyboard, Mouse 1/2		19,95	17,96	14,96
32001735	COM 735 T-Switch PS2 VGA, Keyboard, Mouse 1/4	A	29,95	26,96	22,46
32001736	COM 736 T-Switch VGA, Keyboard, Mouse	A	17,95	16,16	13,46
32001737	COM 737 T-Switch 4 VGA, Keyboard, Mouse		18,95	17,06	14,21

## Automatik Data-Switches / Booster

### COM 605:

- Smart-Switch zu, Anschluss von 4 PC's an einen Drucker
- parallel
- Elektronische Abfrage und Umschaltung der Eingänge
- Manueller/autom. Betrieb mit LED-Anzeige des Leitungszustandes
- Zeitabschaltung: 15 Sekunden
- Abfragedauer: 0,5 Sekunden
- Schnittstellen: 5 x D-Sub Buchse 25pol
- Spannungsversorgung: 9V/500mA Netzteil
- 4 x Eingang - 1 x Ausgang

COM 605  
COM 606

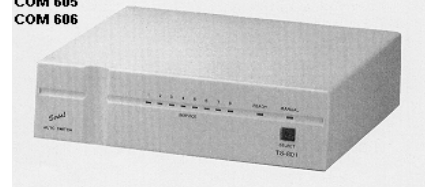

### COM 619:

- Pocket-Buffer
- parallel
- Datenkompression von 10% auf 15%-85% je nach Art des Dokuments
- Speichergröße: 256 KB
- Eingang: Centronics Buchse 36pol
- Ausgang: Centronics Stecker 36pol
- Kabelanschlusslänge max.: 10m
- Netzteil: DC 9V, 200 mA

COM 619





Status A = Auslauftype - zurzeit noch lagernd

Status B = keine Lagerware (kann aber lagernd sein)

**COM 621:**

- Parallel Line Booster
- Datenverstärker zur Verdoppelung der Übertragungsdistanz
- Spannungsversorgung über Netzteil 9V/200mA
- Optimaler Anschlusspunkt: direkt am PC
- 2 x Centronics Buchse 36pol
- Netzteil: DC 9V, 200 mA

**COM 745:**

- Pocket Auto Switch zum Anschluss von 2 Pc's an einen Drucker
- parallel
- Spannungsversorgung über PC
- DC-Anschluß 9 V / 200 mA optional
- Schnittstellen: 3 x D-Sub Buchse 25pol
- First-Come-First-Served-Prinzip
- LED-Anzeige des Leitungszustandes
- Kabelanschlusslänge max.: 12m
- Ausgabezeit: 10 sec / 90 sec wählbar
- 2 x Eingang - 1 x Ausgang



Stückpreis in EUR inkl. 20% MWSt.

Artikelnr.	Artikelbezeichnung	Status	ab 1 Stk.	(2er) ab 10 Stk.	(3er) ab 25 Stk.
32001605	COM 605 Smart-Switch 4-1 parallel	A	49,95	44,96	37,46
32001619	COM 619 Pocket Buffer 256K	A	95,95	86,36	71,96
32001621	COM 621 Par Line Booster, CENTRONICS mit CE	A	35,95	32,36	26,96
32001745	COM 745 Pocket Auto Switch Paralell	A	15,95	14,36	11,96

## SCSI Terminatoren

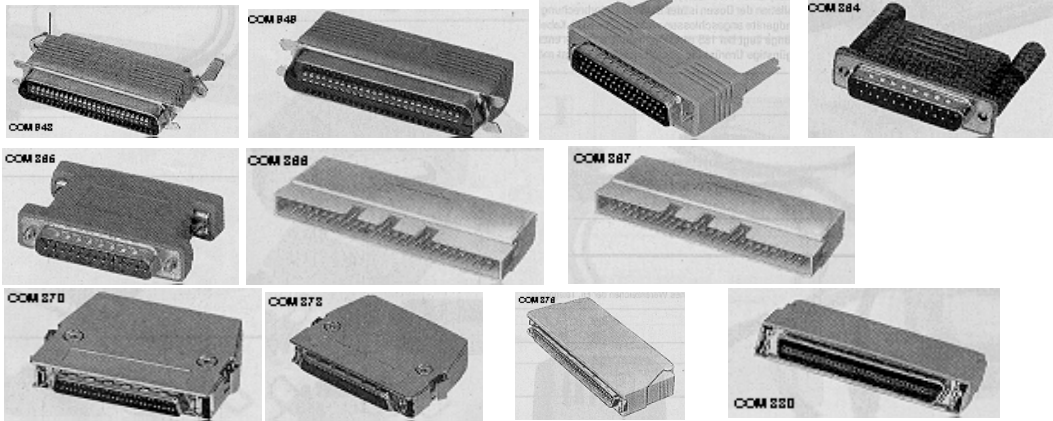

Stückpreis in EUR inkl. 20% MWSt.

Artikelnr.	Artikelbezeichnung	Status	ab 1 Stk.	(2er) ab 10 Stk.	(3er) ab 25 Stk.
32000948	COM 948 SCSI-Terminator C 50 M-C 50 F	A	7,45	6,71	5,59
32000949	COM 949 SCSI-Terminator C 50 M	A	5,25	4,73	3,94
32000950	COM 950 SCSI-Terminator D 50 M	A	9,95	8,96	7,46
32001860	COM 860 SCSI2-Term. CS50/CB50 10Mb dif	A	18,95	17,06	14,21
32001861	COM 861 SCSI DS25M Aktiv	A	14,95	13,46	11,21
32001863	COM 863 SCSI I C50M Aktiv	A	11,95	10,76	8,96
32001864	COM 864 SCSI I DS25M Passiv	A	4,95	4,46	3,71
32001865	COM 865 SCSI I DS25M-DS25F Passiv	A	7,95	7,16	5,96
32001866	COM 866 SCSI I FL50 passiv (intern)	A	6,95	6,26	5,21
32001867	COM 867 SCSI II FL50 aktiv (intern)	A	14,95	13,46	11,21
32001870	COM 870 SCSI II DS50HP/M Passiv	A	11,95	10,76	8,96
32001872	COM 872 SCSI II DS50HP/M Aktiv	A	11,95	10,76	8,96
32001873	COM 873 SCSI II RIPPON 50HP/M Passiv	A	28,95	26,06	21,71
32001876	COM 876 SCSI DS68M RM1,27mm passiv	A	14,95	13,46	11,21
32001880	COM 880 SCSI III C68HP/M Passiv	A	29,95	26,96	22,46

Status A = Auslauftype - zurzeit noch lagernd

Status B = keine Lagerware (kann aber lagernd sein)

## Modular (Western) - Steckverbinder

- 4P4C: RJ11
- 6P4C: RJ14
- 6P6C: RJ12
- 8P8C: RJ45
- 10P10C:

### Modular-Stecker f. Flachkabel



- Modular-Stecker, ungeschirmt
- Goldauflage 3 pinch

Artikelnr.	Artikelbezeichnung	Status	Stückpreis in EUR inkl. 20% MWSt.		
			ab 1 Stk.	(2er) ab 10 Stk.	(3er) ab 25 Stk.
32000800	TZB 400 MOD S 4P4C Flachkabel		0,20	0,18	0,15
32000801	TZB 401 MOD S 6P4C Flachkabel		0,25	0,23	0,19
32000802	TZB 402 MOD S 6P6C Flachkabel		0,30	0,27	0,23
32000803	TZB 403 MOD S 8P8C Flachkabel		0,45	0,41	0,34
32000804	TZB 404 MOD S 10P10C Flachkabel		0,55	0,50	0,41

### Modular-Stecker f. Rundkabel



- Modular-Stecker, ungeschirmt
- Goldauflage 3 pinch

Artikelnr.	Artikelbezeichnung	Status	Stückpreis in EUR inkl. 20% MWSt.		
			ab 1 Stk.	(2er) ab 10 Stk.	(3er) ab 25 Stk.
32000805	TZB 500 MOD S 4P4C Rundkabel		0,25	0,23	0,19
32000806	TZB 501 MOD S 6P4C Rundkabel		0,30	0,27	0,23
32000807	TZB 502 MOD S 6P6C Rundkabel		0,35	0,32	0,26
32000808	TZB 503 MOD S 8P8C Rundkabel		0,45	0,41	0,34
32000809	TZB 509 MOD S 10P10C Rundkabel		0,55	0,50	0,41

### Modular-Stecker f. Rundkabel Metallsch



- Modular-Stecker, geschirmt
- Goldauflage 3 pinch

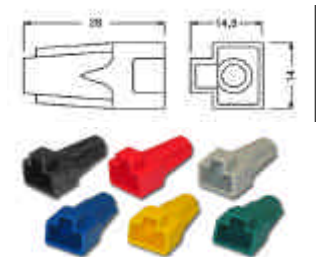
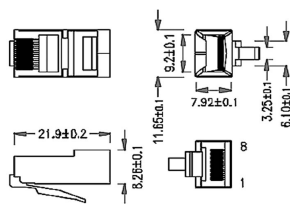

Artikelnr.	Artikelbezeichnung	Status	Stückpreis in EUR inkl. 20% MWSt.		
			ab 1 Stk.	(2er) ab 10 Stk.	(3er) ab 25 Stk.
32000875	TZB 406 MOD S 8P8C Metallschirmung		0,95	0,86	0,71
32000876	TZB 505 Knickschutzfülle RJ45 beige		0,30	0,27	0,23
32000877	TZB 506 Knickschutzfülle RJ45 schwarz		0,30	0,27	0,23

### "Hirose" Cat 5 Stecker



- Modular-Stecker, geschirmt
- Cat.5 bis 100 MHz



Artikelnr.	Artikelbezeichnung	Status	Stückpreis in EUR inkl. 20% MWSt.		
			ab 1 Stk.	(2er) ab 10 Stk.	(3er) ab 25 Stk.
32000878	MS8HRS Modularstecker 8/8 Hirose abgeschirmt		1,75	1,58	1,31

Status A = Auslauftype - zurzeit noch lagernd

Status B = keine Lagerware (kann aber lagernd sein)

32000879	GPL8 Guide-Plate für MS8HRS		0,20	0,18	0,15
32000880	HRS 8 Beige Knickschutz f. MS8HRS		0,30	0,27	0,23
32000881	HRS 8 Schwarz Knickschutz f. MS8HRS		0,30	0,27	0,23
32000882	HRS 8 Gelb Knickschutz f. MS8HRS		0,30	0,27	0,23
32000883	HRS 8 Rot Knickschutz f. MS8HRS		0,30	0,27	0,23
32000884	HRS 8 Blau Knickschutz f. MS8HRS		0,30	0,27	0,23
32000885	HRS 8 Grün Knickschutz f. MS8HRS		0,30	0,27	0,23

## "Hirose" Cat 6 Stecker



- Modular-Stecker, geschirmt  
- Cat.6 bis 300 MHz

Stückpreis in EUR inkl. 20% MWSt.

Artikelnr.	Artikelbezeichnung	Status	ab 1 Stk.	(2er) ab 10 Stk.	(3er) ab 25 Stk.
32000870	TM21S Modularstecker CAT6 HIROSE		2,25	2,03	1,69
32000871	GPL21 Guide-Plate für TM21S CAT 6		0,25	0,23	0,19
32000872	HRS 21 Schwarz Knickschutz f. TM21S CAT 6		0,50	0,45	0,38
32000873	HRS 21 Beige Knickschutz f. TM21S CAT 6		0,50	0,45	0,38

## Modular-Verteiler

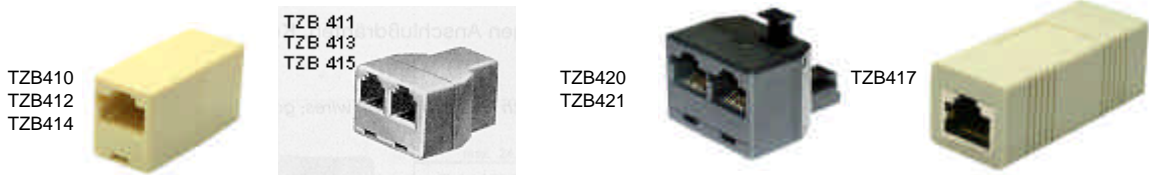

Stückpreis in EUR inkl. 20% MWSt.

Artikelnr.	Artikelbezeichnung	Status	ab 1 Stk.	(2er) ab 10 Stk.	(3er) ab 25 Stk.
32000810	TZB 410 Mod.-Verb. 2 x 6P4C K		0,95	0,86	0,71
32000811	TZB 411 Mod.-Verb. 3 x 6P4C K		1,25	1,13	0,94
32000812	TZB 412 Mod.-Verb. 2 x 6P6C K		0,95	0,86	0,71
32000813	TZB 413 Mod.-Verb. 3 x 6P6C K		1,95	1,76	1,46
32000814	TZB 414 Mod.-Verb. 2 x 8P8C K		1,65	1,49	1,24
32000815	TZB 415 Mod.-Verb. 3 x 8P8C K		2,75	2,48	2,06
32000817	TZB 417 Mod.-Verb. 2 x 8P8C K geschirmt		5,95	5,36	4,46
32000820	TZB 420 Mod.-Verb. 3 x 6P4C Y-Adapter		1,75	1,58	1,31
32000821	TZB 421 Mod.-Verb. 3 x 8P8C Y-Adapter		1,75	1,58	1,31

## SUB-D / Modular Adapter



- Die SUB-D 9 und SUB-D 25 auf RJ-12/45-Adapter eröffnen eine einfache Art, preiswerte 6 oder 8 Drahtleitungen zur Verbindung von 9 oder 25 poligen SUB-D Schnittstellen zu nutzen.

Stückpreis in EUR inkl. 20% MWSt.

Artikelnr.	Artikelbezeichnung	Status	ab 1 Stk.	(2er) ab 10 Stk.	(3er) ab 25 Stk.
32000822	TZB 544 DS 25 M - RJ 45		2,95	2,66	2,21
32000823	TZB 545 DS 25 F - RJ 45		2,95	2,66	2,21
32000824	TZB 524 DS 09 M - RJ 45		2,95	2,66	2,21
32000825	TZB 525 DS 09 F - RJ 45		2,95	2,66	2,21
32000826	TZB 525 DS 09 F - RJ 12		2,95	2,66	2,21
32000827	TZB 525 DS 25 F - RJ 12		2,95	2,66	2,21

Status A = Auslauftype - zurzeit noch lagernd

Status B = keine Lagerware (kann aber lagernd sein)

## Modular-Einbaubuchsen, mit Kabel

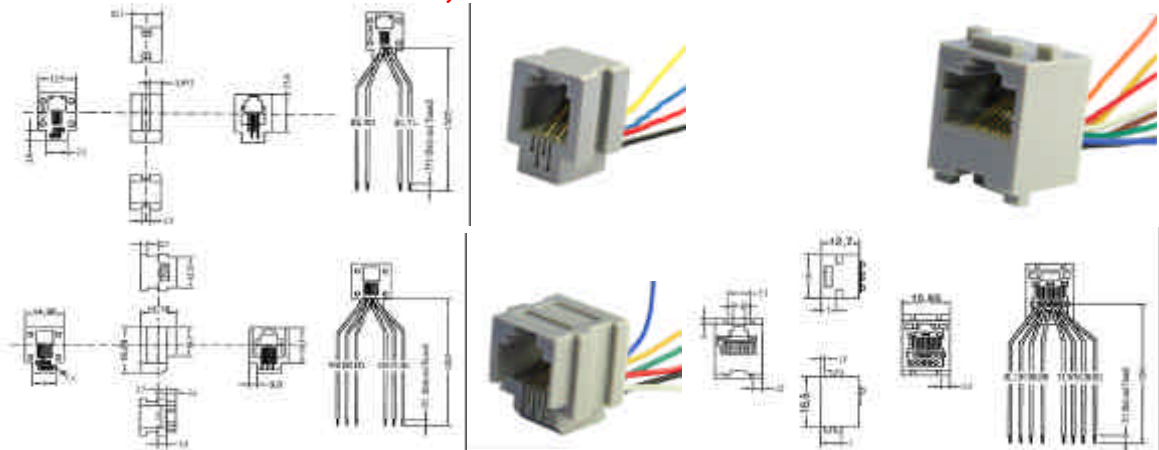

- Mit ca. 15 cm langen Anschlussdrähten

Stückpreis in EUR inkl. 20% MWSt.

Artikelnr.	Artikelbezeichnung	Status	Stückpreis in EUR inkl. 20% MWSt.		
			ab 1 Stk.	(2er) ab 10 Stk.	(3er) ab 25 Stk.
32000850	TZB 450 MOD EB 4P4C Modular-Einbaub., Anschlussdrähte		0,65	0,59	0,49
32000851	TZB 451 MOD EB 6P4C Modular-Einbaub., Anschlussdrähte	A	0,75	0,68	0,56
32000852	TZB 452 MOD EB 6P6C Modular-Einbaub., Anschlussdrähte		0,85	0,77	0,64
32000853	TZB 453 MOD EB 8P8C Modular-Einbaub., Anschlussdrähte		1,45	1,31	1,09

## Modular-Einbaubuchsen, lang

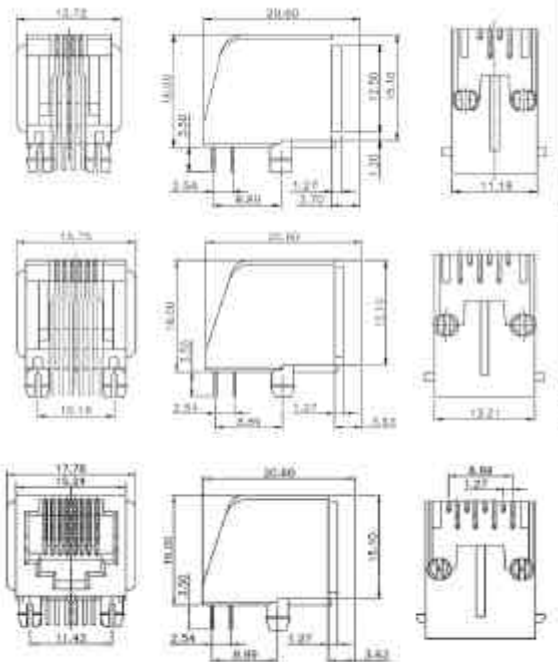

- Kontakt Anschluss: Gold über Nickel
- Kontakt Pin: Verzinkt
- Modular-Einbaubuchsen, ungeschirmt
- Gehäuse: Glasgefülltes Polyester UL 94V-0, schwarz

Stückpreis in EUR inkl. 20% MWSt.

Artikelnr.	Artikelbezeichnung	Status	Stückpreis in EUR inkl. 20% MWSt.		
			ab 1 Stk.	(2er) ab 10 Stk.	(3er) ab 25 Stk.
32000860	TZB 460 MOD P 4P4C lang/schwarz		0,70	0,63	0,53
32000862	TZB 462 MOD P 6P6C lang/schwarz		0,80	0,72	0,60
32000863	TZB 463 MOD P 8P8C lang/schwarz		1,25	1,13	0,94

## Modular-Einbaubuchsen, kurz

- Modular-Einbaubuchsen, ungeschirmt

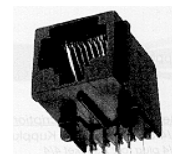

Stückpreis in EUR inkl. 20% MWSt.

Artikelnr.	Artikelbezeichnung	Status	Stückpreis in EUR inkl. 20% MWSt.		
			ab 1 Stk.	(2er) ab 10 Stk.	(3er) ab 25 Stk.
32000855	TZB 460-K MOD P 4P4C kurz		0,70	0,63	0,53
32000856	TZB 461-K MOD P 6P4C kurz		0,75	0,68	0,56
32000857	TZB 462-K MOD P 6P6C kurz		0,80	0,72	0,60
32000858	TZB 463-K MOD P 8P8C kurz		1,25	1,13	0,94

Status A = Auslauftype - zurzeit noch lagernd

Status B = keine Lagerware (kann aber lagernd sein)

## Modular-Einbaubuchsen, geschirmt

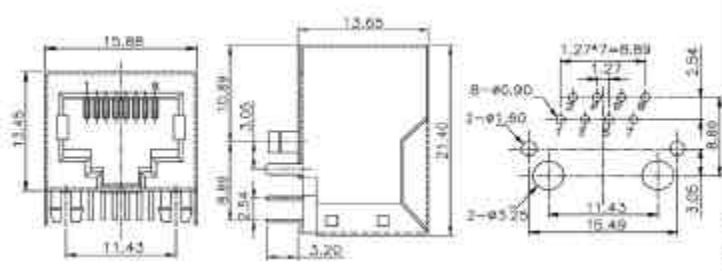

- Schirmung: Messing mit Nickelbeschichtung
- Kontakt Anschluss: Gold über Nickel
- Kontakt Pin: Verzinkt
- Modular-Einbaubuchsen, geschirmt
- Gehäuse: Glasgefülltes Polyester UL 94V-0, schwarz

Stückpreis in EUR inkl. 20% MWSt.

Artikelnr.	Artikelbezeichnung	Status	ab 1 Stk.	(2er) ab 10 Stk.	(3er) ab 25 Stk.
32000864	TZB 470 MOD Buchse 6P6C RJ12 geschirmt (ohne Bild)		2,15	1,94	1,61
32000865	TZB 471 MOD Buchse 8P8C RJ45 geschirmt		1,45	1,31	1,09

## Modular-Einbaubuchsen, geschirmt

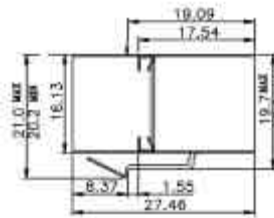

- Schirmung: Messing mit Nickelbeschichtung
- Kontakt Anschluss: Gold über Nickel
- 8/8 auf 8/8, geschirmt, Snap-In
- Modular-Einbaubuchsen, geschirmt

Stückpreis in EUR inkl. 20% MWSt.

Artikelnr.	Artikelbezeichnung	Status	ab 1 Stk.	(2er) ab 10 Stk.	(3er) ab 25 Stk.
32000866	TZB 516 EB MOD - Einbauadapter RJ45 für Patchpanel, 1:1, geschirmt		5,25	4,73	3,94

## UAE-Daten-Steckdosen Cat 5e

- Cat. 5e Modular-Anschlußdosen
- zur Datenübertragung in High-Speed LAN's bei Übertragungsraten > 100 Mbits/s
- Die übertragungstechnischen Eigenschaften entsprechen EIA / TIA TSB-40 bzw. ISO / DIS 11801, Cat.5
- Die geschirmten Anschlussdosen erfüllen die EN 55022 Class B bezüglich Störabstrahlung, gemessen bei 100 Mbit/s(62,5 MHz) im TP-PMD-Verfahren, und tragen daher das CE-Zeichen (auf der Verpackung)
- Die doppelt geschirmte Dose bietet durch ein zusätzliches, in der Mitte geteiltes Metallgehäuse eine noch höhere Sicherheit gegen Einstrahlungen
- Der Anschluss für den Datenstecker ist weniger als 45° nach unten geneigt, daher raumsparender Kabelausgang
- Kontaktfedern: Cu-Knetlegierung
- Kontaktfläche: Gold 0,8
- Farbe: perlweiß
- Abschirmgehäuse: Zinkdruckguss
- Betriebsstrom: 1 A bei max. 50°C
- Spannungsfestigkeit: 1000 V AC
- UP...unter Putz Montage
- AP...auf Putz Montage



Symbolfoto



Stückpreis in EUR inkl. 20% MWSt.

Artikelnr.	Artikelbezeichnung	Status	ab 1 Stk.	(2er) ab 10 Stk.	(3er) ab 25 Stk.
32000892	UAE-DAT 8/8 doppel.geschirmt 45° AP Cat.5e		7,95	7,16	5,96
32000893	UAE-DAT 8/8 doppel.geschirmt 45° UP Cat.5e		7,95	7,16	5,96

Status A = Auslauftype - zurzeit noch lagernd

Status B = keine Lagerware (kann aber lagernd sein)

## UAE-Daten-Steckdosen Cat 6

- Cat. 6 Modular-Anschlußdosen
- zwei geschirmte RJ45 Buchsen 8P8C, LSA, weiß RAL 9010
- Category 6, EIA/TIA 568, ISO/IEC 11801, EN 50173
- getestet nach LINK Performance CLASS E für bis zu 250MHz
- 3P Channel- und Permanent Link zertifiziert
- Komplettschirmung der RJ45-Buchsen und der LSA-Leisten durch voll umschließendes Metalldruckguss-Gehäuse
- integrierte Zugentlastung für Installationskabel
- zugentlastender 40° Buchsenwinkel
- Kabelinstallation über LSA-Leisten, farbcodiert nach EIA/TIA 568 A&B
- UP...unter Putz Montage
- AP...auf Putz Montage

Symbolfoto



Artikelnr.	Artikelbezeichnung	Status	Stückpreis in EUR inkl. 20% MWSt.		
			ab 1 Stk.	(2er) ab 10 Stk.	(3er) ab 25 Stk.
32000887	UAE-DAT 8/8 dopp.geschirmt 45° AP Cat.6		8,75	7,88	6,56
32000888	UAE-DAT 8/8 dopp.geschirmt 45° UP Cat.6		8,95	8,06	6,71

## UAE-ISDN-Steckdosen

- UP...unter Putz Montage
- AP...auf Putz Montage

Symbolfoto

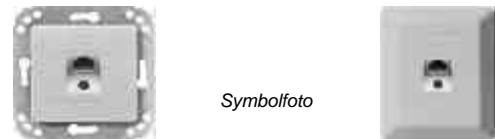

Artikelnr.	Artikelbezeichnung	Status	Stückpreis in EUR inkl. 20% MWSt.		
			ab 1 Stk.	(2er) ab 10 Stk.	(3er) ab 25 Stk.
32000896	UAE 101 ISDN 8/4 einf. UP	A	8,65	7,79	6,49
32000897	UAE 106 ISDN 8/8 dopp. AP	A	9,95	8,96	7,46
32000898	UAE 107 ISDN 8/8 dopp. UP	A	9,95	8,96	7,46

## Telefon Stecker / Österreich

Symbolfoto

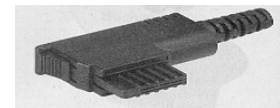

Artikelnr.	Artikelbezeichnung	Status	Stückpreis in EUR inkl. 20% MWSt.		
			ab 1 Stk.	(2er) ab 10 Stk.	(3er) ab 25 Stk.
32000830	TST Stecker		3,50	3,15	2,63
32000832	TST Kombistecker TST/ST-USA/BU 4/2 gebr. dreieck		7,15	6,44	5,36

## TAE Stecker / Ethernet

Symbolfoto

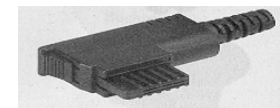

Artikelnr.	Artikelbezeichnung	Status	Stückpreis in EUR inkl. 20% MWSt.		
			ab 1 Stk.	(2er) ab 10 Stk.	(3er) ab 25 Stk.
32001000	TZB 170 SCEAD-AP Ethernet-Aufputzdose	A	36,95	33,26	27,71
32001012	TZB 175 SCEAD-2M Ethernet-Kabel 2m	A	38,95	35,06	29,21
32001013	TZB 176 SCEAD-3M Ethernet-Kabel 3m	A	48,95	44,06	36,71
32001015	TZB 177 SCEAD-5M Ethernet-Kabel 5m	A	55,95	50,36	41,96
32001018	TZB 156 SCEAD-3M Ethernet-Kabel 3m	A	48,95	44,06	36,71
32001100	TZB 300 TAE S 6F	A	1,25	1,13	0,94
32001101	TZB 301 TAE S 6N TAE Steckerbausatz 6pol N		1,65	1,49	1,24
32001105	TZB 305 TAE-Buchse 1x6F	A	2,35	2,12	1,76
32001106	TZB 306 TAE-Buchse 1x6N	A	2,35	2,12	1,76
32001110	TZB 310 TAE K 6 F	A	3,45	3,11	2,59
32001111	TZB 311 TAE K 6 N	A	3,45	3,11	2,59
32001121	TZB 321 TAE 6N - 6P6C	A	2,65	2,39	1,99
32001143	TZB 143 UAE-Adapter WE auf NWE	A	17,95	16,16	13,46

## AMP Steckverbinder

Stückpreis in EUR inkl. 20% MWSt.

Artikelnr.	Artikelbezeichnung	Status	ab 1 Stk.	(2er) ab 10 Stk.	(3er) ab 25 Stk.
32005000	Mini-Uni-MNL Kontaktstecker AMP:0-0170364-1 für Buchsengehäuse		0,12	0,11	0,09
32005004	Mini-UMNL Bu-Geh. 4pol AMP:0-0172159-1		0,45	0,41	0,34
32005010	Mini-Uni-MNL Kontaktbuchse AMP:0-0170366-1 für Steckergehäuse		0,12	0,11	0,09
32005014	Mini-UMNL St-Geh. 4pol AMP:0-0172167-1		0,50	0,45	0,38
32005019	Mini-UMNL St-Geh. 9pol AMP:0-0172169-1		0,95	0,86	0,71

Preisänderungen vorbehalten

Status A = Auslauftype - zurzeit noch lagernd

Status B = keine Lagerware (kann aber lagernd sein)

## Hirschmann ME-Serie

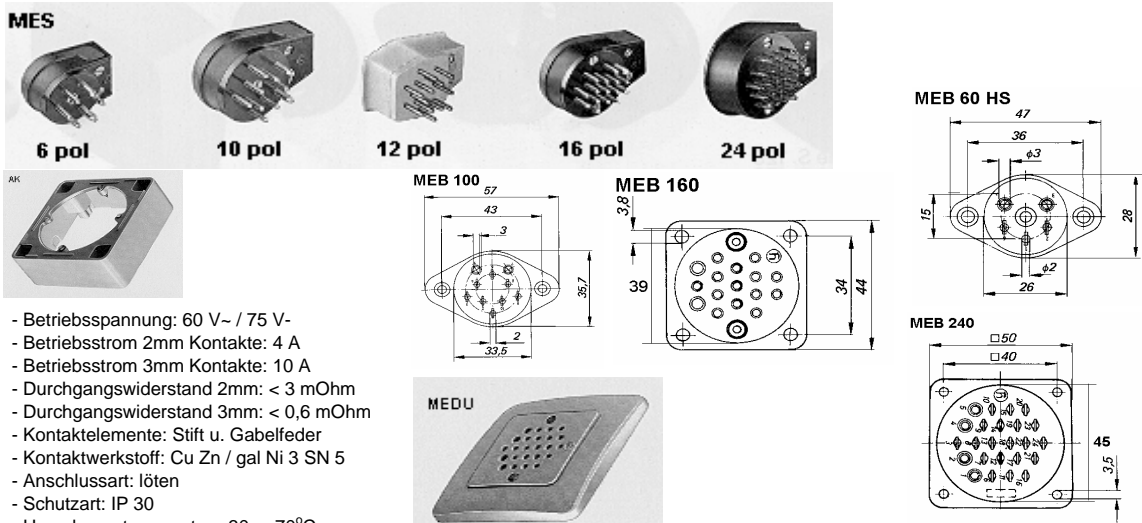

- Betriebsspannung: 60 V~ / 75 V-
- Betriebsstrom 2mm Kontakte: 4 A
- Betriebsstrom 3mm Kontakte: 10 A
- Durchgangswiderstand 2mm: < 3 mOhm
- Durchgangswiderstand 3mm: < 0,6 mOhm
- Kontaktelemente: Stift u. Gabelfeder
- Kontaktwerkstoff: Cu Zn / gal Ni 3 SN 5
- Anschlussart: löten
- Schutzart: IP 30
- Umgebungstemperatur: -30...+70°C

Stückpreis in EUR inkl. 20% MWSt.

Artikelnr.	Artikelbezeichnung	Status	ab 1 Stk.	(2er) ab 10 Stk.	(3er) ab 25 Stk.
32006001	MES 100 Stecker schwarz	A	7,95	7,16	5,96
32006002	MES 120 Stecker weiß	A	7,95	7,16	5,96
32006003	MESU 160 Einbaustecker schwarz	A	6,95	6,26	5,21
32006010	MEB 60 HS Flanschbuchse schwarz	A	3,25	2,93	2,44
32006011	MEB 100 Flanschbuchse schwarz	A	5,85	5,27	4,39
32006013	MEB 160 Flanschbuchse schwarz	A	5,85	5,27	4,39
32006014	MEB 240 Flanschbuchse schwarz	A	8,95	8,06	6,71
32006015	MEB 360 Flanschbuchse schwarz	A	9,95	8,96	7,46
32006018	MEB 100 Aufbaubuchse schwarz	A	4,95	4,46	3,71
32006020	MEDU 600 GSK Unter-Putzdose weiß	A	21,95	19,76	16,46
32006029	AR 20 Aufputzrahmen weiß	A	6,95	6,26	5,21
32006051	MEK 100 Kupplung schwarz	A	4,95	4,46	3,71

## Hirschmann ST-Serie

### Leitungsstecker

- Betriebsspannung: 250 V
- Betriebsstrom: 16 A
- Durchgangswiderstand: < 5 mOhm
- Polzahl: 2,3,4 + Erde
- Kontaktelemente: Stift u. federnde Buchse
- Stiftdurchmesser: 2mm (2+ 3+)  
1,6mm (4+ 5+)
- Kontaktwerkstoff: Cu Zn (2+ 3+)  
Cu ZN versilbert (4+ 5+)
- Anschlussart: schrauben (2+ 3+)  
crimpen (4+ 5+)
- Schutzart: IP 54
- Umgebungstemperatur: -30...+90°C



Stückpreis in EUR inkl. 20% MWSt.

Artikelnr.	Artikelbezeichnung	Status	ab 1 Stk.	(2er) ab 10 Stk.	(3er) ab 25 Stk.
32006102	STAS 2 Leitungsstecker		6,95	6,26	5,21
32006103	STAS 3 N Leitungsstecker		6,35	5,72	4,76
32006105	STAS 5 Leitungsstecker		6,75	6,08	5,06
32006112	STAS 200 Leitungsstecker		7,15	6,44	5,36

## Hirschmann ST-Serie

### Leitungsdose

- Betriebsspannung: 250 V
- Betriebsstrom: 16 A
- Durchgangswiderstand: < 5 mOhm
- Polzahl: 2,3,4 + Erde
- Kontaktelemente: Stift u. federnde Buchse
- Stiftdurchmesser: 2mm (2+ 3+)  
1,6mm (4+ 5+)
- Kontaktwerkstoff: Cu Zn (2+ 3+)  
Cu ZN versilbert (4+ 5+)
- Anschlussart: schrauben (2+ 3+)  
crimpen (4+ 5+)
- Schutzart: IP 54
- Umgebungstemperatur: -30...+90°C

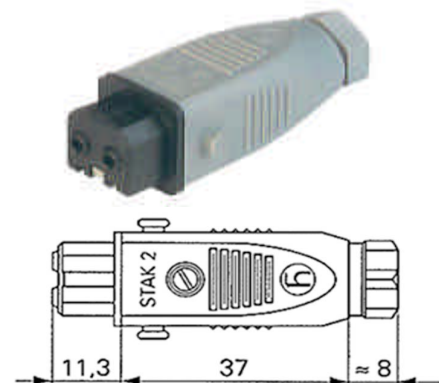

Preisänderungen vorbehalten

Status A = Auslauftype - zurzeit noch lagernd

Status B = keine Lagerware (kann aber lagernd sein)

Artikelnr.	Artikelbezeichnung	Status	Stückpreis in EUR inkl. 20% MWSt.		
			ab 1 Stk.	(2er) ab 10 Stk.	(3er) ab 25 Stk.
32006122	STAK 2 (STAK20) Leitungsdose		6,95	6,26	5,21
32006123	STAK 3 Leitungsdose		6,35	5,72	4,76
32006124	STAK 4 Leitungsdose		9,65	8,69	7,24
32006132	STAK 200 Leitungsdose		7,15	6,44	5,36
32006143	STAKWI 3 Leitungsdose abgewinkelt		8,95	8,06	6,71

## Hirschmann ST-Serie Sicherungsbügel

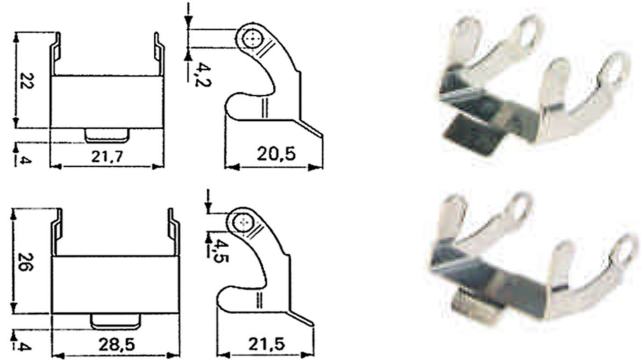

Artikelnr.	Artikelbezeichnung	Status	Stückpreis in EUR inkl. 20% MWSt.		
			ab 1 Stk.	(2er) ab 10 Stk.	(3er) ab 25 Stk.
32006172	STASI 2 Sicherungsbügel		0,65	0,59	0,49
32006173	STASI 3 Sicherungsbügel		0,75	0,68	0,56

## Hirschmann ST-Serie Einbaustecker

- Betriebsspannung: 250 V
- Betriebsstrom: 16 A
- Durchgangswiderstand: < 5 mOhm
- Polzahl: 2,3,4 + Erde
- Kontaktelemente: Stift u. federnde Buchse
- Stiftdurchmesser: 2mm (2+ 3+)  
1,6mm (4+ 5+)
- Kontaktwerkstoff: Cu Zn (2+ 3+)  
Cu ZN versilbert (4+ 5+)
- Anschlussart: schrauben (2+ 3+)  
crimpen (4+ 5+)
- Schutzart: IP 54
- Umgebungstemperatur: -30...+90°C
- Montageausschnitt: STASEI 2 16,8x16,8/24mm  
/Lochabstand STASEI 3 23,7x17,9/25,5mm

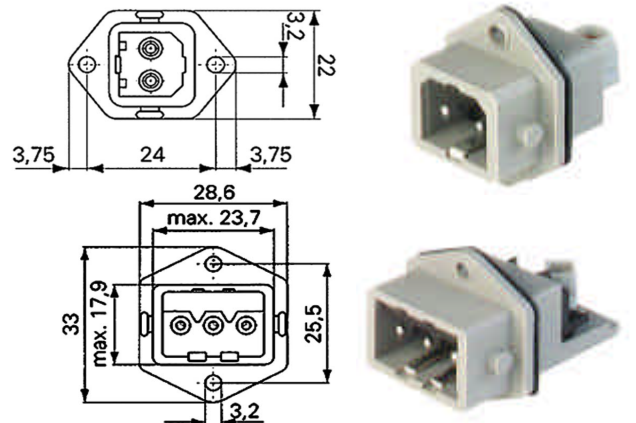

Artikelnr.	Artikelbezeichnung	Status	Stückpreis in EUR inkl. 20% MWSt.		
			ab 1 Stk.	(2er) ab 10 Stk.	(3er) ab 25 Stk.
32006152	STASEI 2 Einbaustecker		4,95	4,46	3,71
32006153	STASEI 3 N Einbaustecker		6,65	5,99	4,99
32006162	STASEI 200 Einbaustecker		4,75	4,28	3,56

## Hirschmann ST-Serie Einbaudose

- Betriebsspannung: 250 V
- Betriebsstrom: 16 A
- Durchgangswiderstand: < 5 mOhm
- Polzahl: 2,3,4 + Erde
- Kontaktelemente: Stift u. federnde Buchse
- Stiftdurchmesser: 2mm (2+ 3+)  
1,6mm (4+ 5+)
- Kontaktwerkstoff: Cu Zn (2+ 3+)  
Cu ZN versilbert (4+ 5+)
- Anschlussart: schrauben (2+ 3+)  
crimpen (4+ 5+)
- Schutzart: IP 54
- Umgebungstemperatur: -30...+90°C

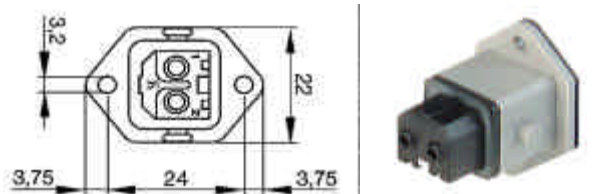

Artikelnr.	Artikelbezeichnung	Status	Stückpreis in EUR inkl. 20% MWSt.		
			ab 1 Stk.	(2er) ab 10 Stk.	(3er) ab 25 Stk.
32006182	STAKEI 200 Einbaudose		4,95	4,46	3,71
32006183	STAKEI 3 Einbaudose	B	4,95	4,46	3,71
32006186	STAKEI 2 Einbaudose		4,95	4,46	3,71



Status A = Auslauftype - zurzeit noch lagernd

Status B = keine Lagerware (kann aber lagernd sein)

## Hirschmann ST-Serie

### Einbaustecker

- Betriebsspannung: 250 V
- Betriebsstrom: 16 A
- Durchgangswiderstand: < 5 mOhm
- Polzahl: 2,3,4 + Erde
- Kontaktelemente: Stift u. federnde Buchse
- Stiftdurchmesser: 2mm (2+ 3+)  
1,6mm (4+ 5+)
- Kontaktwerkstoff: Cu Zn (2+ 3+)  
Cu Zn versilbert (4+ 5+)
- Anschlussart: schrauben (2+ 3+)  
crimpen (4+ 5+)
- Schutzart: IP 54
- Umgebungstemperatur: -30...+90°C

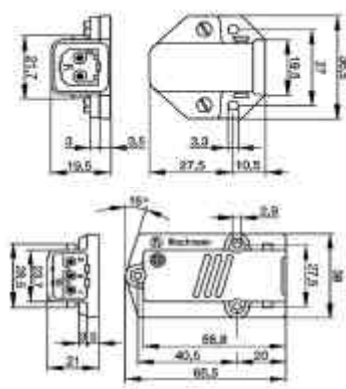

Stückpreis in EUR inkl. 20% MWSt.

Artikelnr.	Artikelbezeichnung	Status	ab 1 Stk.	(2er) ab 10 Stk.	(3er) ab 25 Stk.
32006192	STASAP 2 Aufbaustecker mit Druckgussplatte		6,95	6,26	5,21
32006193	STASAP 3 Aufbaustecker mit Druckgussplatte		6,95	6,26	5,21

## Hirschmann CA-Serie

### Leitungsstecker

- Betriebsspannung: 250 V
- Betriebsstrom: 16 A
- Durchgangswiderstand: < 3 mOhm
- Polzahl: 3 + Erde; 6 + Erde
- Stiftdurchmesser: 2mm (3+)  
1,5mm (6+)
- Kontaktwerkstoff: Cu Zn versilbert
- Anschlussart: schrauben (3+)  
löten (6+)
- Schutzart: IP 65
- Umgebungstemperatur: -40...+90°C

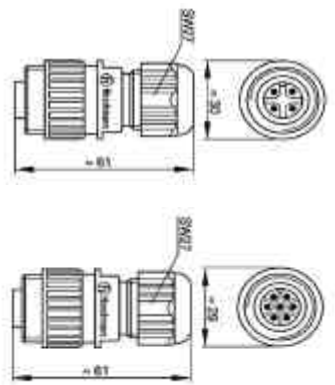

Stückpreis in EUR inkl. 20% MWSt.

Artikelnr.	Artikelbezeichnung	Status	ab 1 Stk.	(2er) ab 10 Stk.	(3er) ab 25 Stk.
32006230	CA 3 LS Leitungsstecker gerade 3pol+		8,95	8,06	6,71
32006260	CA 6 LS Leitungsstecker gerade 6pol+		8,95	8,06	6,71

## Hirschmann CA-Serie

### Leitungsdose

- Betriebsspannung: 250 V
- Betriebsstrom: 16 A
- Durchgangswiderstand: < 3 mOhm
- Polzahl: 3 + Erde; 6 + Erde
- Stiftdurchmesser: 2mm (3+)  
1,5mm (6+)
- Kontaktwerkstoff: Cu Zn versilbert
- Anschlussart: schrauben (3+)  
löten (6+)
- Schutzart: IP 65
- Umgebungstemperatur: -40...+90°C

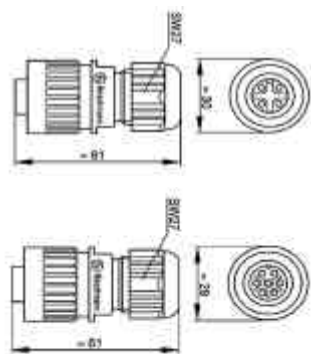

Stückpreis in EUR inkl. 20% MWSt.

Artikelnr.	Artikelbezeichnung	Status	ab 1 Stk.	(2er) ab 10 Stk.	(3er) ab 25 Stk.
32006234	CA 3 LD Leitungsdose gerade 3pol		9,65	8,69	7,24
32006264	CA 6 LD Leitungsdose ger. 6pol		11,95	10,76	8,96
32006265	CA 6 LD 09 ZS Leitungsdose ger. 6pol	B	15,00	13,50	11,25

## Hirschmann CA-Serie

### Aufbaubuchse

- Betriebsspannung: 250 V
- Betriebsstrom: 16 A

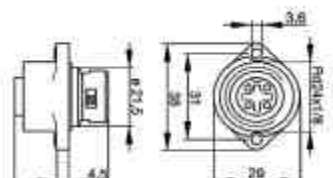

Preisänderungen vorbehalten

Status A = Auslauftype - zurzeit noch lagernd

Status B = keine Lagerware (kann aber lagernd sein)

- Durchgangswiderstand: < 3 mOhm
- Polzahl: 3 + Erde; 6 + Erde
- Stiftdurchmesser: 2mm ( 3+)  
1,5mm (6+)
- Kontaktwerkstoff: Cu Zn versilbert
- Anschlussart: schrauben ( 3+)  
löten (6+)
- Schutzart: IP 65
- Umgebungstemperatur: -40...+90°C
- Montageausschnitt: CA 3+ 21,5/31mm  
/Lochabstand CA 6+ 21,8/31mm

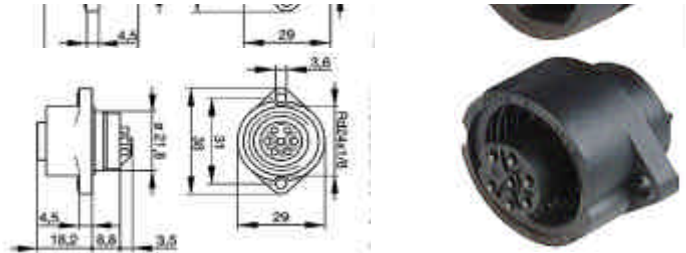

Stückpreis in EUR inkl. 20% MWSt.

Artikelnr.	Artikelbezeichnung	Status	ab 1 Stk.	(2er) ab 10 Stk.	(3er) ab 25 Stk.
32006232	CA 3 GD Aufbaubuchse mit Flanch 3pol+		6,15	5,54	4,61
32006262	CA 6 GD Aufbaubuchse mit Flanch 6pol+		8,45	7,61	6,34

## Hirschmann CA-Serie

### Aufbaustecker

- Betriebsspannung: 250 V
- Betriebsstrom: 16 A
- Durchgangswiderstand: < 3 mOhm
- Polzahl: 3 + Erde; 6 + Erde
- Stiftdurchmesser: 2mm ( 3+)  
1,5mm (6+)
- Kontaktwerkstoff: Cu Zn versilbert
- Anschlussart: schrauben ( 3+)  
löten (6+)
- Schutzart: IP 65
- Umgebungstemperatur: -40...+90°C
- Montageausschnitt: CA 3+ 21,5/31mm  
/Lochabstand CA 6+ 21,8/31mm

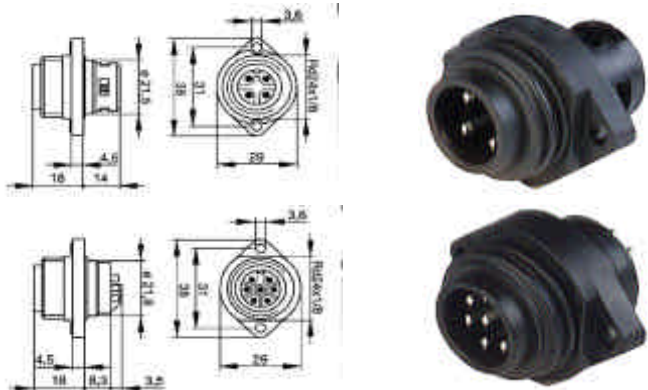

Stückpreis in EUR inkl. 20% MWSt.

Artikelnr.	Artikelbezeichnung	Status	ab 1 Stk.	(2er) ab 10 Stk.	(3er) ab 25 Stk.
32006236	CA 3 GS Aufbaustecker mit Flanch 3pol+		5,55	5,00	4,16
32006266	CA 6 GS Aufbaustecker mit Flanch 6pol+		5,55	5,00	4,16

## Siemens DIN-41622 Steckverbinder

- Betriebsspannung: 250 V
- Betriebsstrom: 8 A
- Durchgangswiderstand: < 5 mOhm
- Kontakte: hartversilbert
- Anschlussart: löten
- Umgebungstemperatur: -55...+125°C
- Montageausschnitt: 8pol 30x12/38mm  
/Lochabstand 12pol 42x12/50mm  
16pol 54x12/62mm  
20pol 66x12/74mm  
30pol 66x17/74mm
- Kunststoffgehäuse, schräge Kabeleinführung,  
mit Verriegelung für Riegelwanne

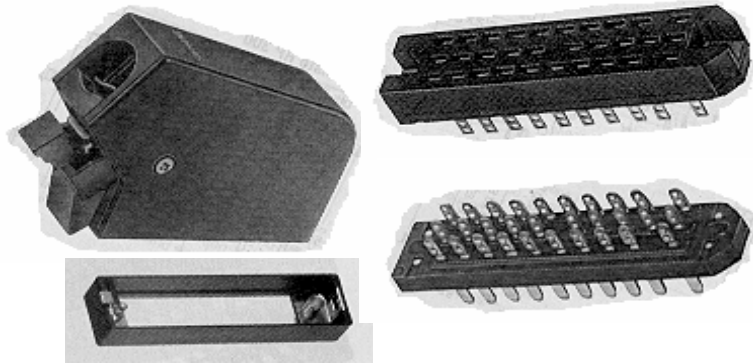

Stückpreis in EUR inkl. 20% MWSt.

Artikelnr.	Artikelbezeichnung	Status	ab 1 Stk.	(2er) ab 10 Stk.	(3er) ab 25 Stk.
32007000	C 42334-A 40-A 6 Buchsenleiste 8pol	A	4,80	4,32	3,60
32007001	C 42334-A 41-A 6 Buchsenleiste 12pol		11,95	10,76	8,96
32007002	C 42334-A 42-A 6 Buchsenleiste 16pol	A	6,75	6,08	5,06
32007003	C 42334-A 43-A 6 Buchsenleiste 20pol		7,85	7,07	5,89
32007004	C 42334-A 44-A 6 Buchsenleiste 30pol		9,95	8,96	7,46
32007010	C 42334-A 40-A 5 Stiflleiste 8pol	A	3,55	3,20	2,66
32007011	C 42334-A 41-A 5 Stiflleiste 12pol		4,25	3,83	3,19
32007012	C 42334-A 42-A 5 Stiflleiste 16pol	A	4,85	4,37	3,64
32007013	C 42334-A 43-A 5 Stiflleiste 20pol		5,95	5,36	4,46
32007014	C 42334-A 44-A 5 Stiflleiste 30pol		6,65	5,99	4,99
32007020	C 42334-A 228-A 761 Gehäuse-Kunst 8pol		11,55	10,40	8,66
32007021	C 42334-A 228-A 762 Gehäuse-Kunst 12pol		11,75	10,58	8,81
32007022	C 42334-A 228-A 763 Gehäuse-Kunst 16pol		11,95	10,76	8,96
32007023	C 42334-A 228-A 764 Gehäuse-Kunst 20pol		12,05	10,85	9,04
32007024	C 42334-A 228-A 765 Gehäuse-Kunst 30pol		12,25	11,03	9,19
32007030	C 42334-A 228-C 161 Riegelwanne 8pol		2,55	2,30	1,91
32007031	C 42334-A 228-C 162 Riegelwanne 12pol		2,55	2,30	1,91
32007034	C 42334-A 228-C 165 Riegelwanne 30pol		2,55	2,30	1,91
32007040	C 42334-A228-B78 Verriegelungshebel		1,95	1,76	1,46