

Status A = Auslauftype - zurzeit noch lagernd

Status B = keine Lagerware (kann aber lagernd sein)

HF-Steckverbinder

BNC-Steckverbinder

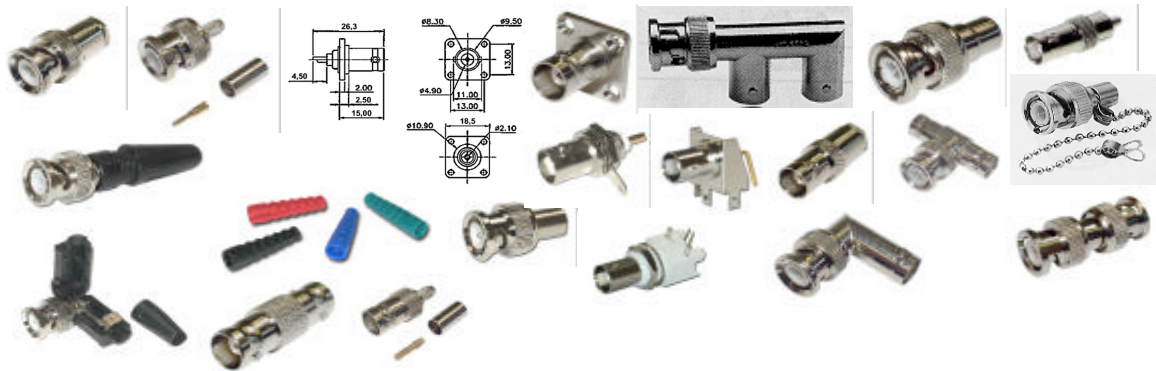

Stückpreis in EUR inkl. 20% MWSt.

Artikelnr.	Artikelbezeichnung	Status	ab 1 Stk.	(2er) ab 10 Stk.	(3er) ab 100 Stk.
31002000	UG 88/U BNC-Stecker Löt		1,35	1,22	1,01
31002002	UG 88/U C 58 BNC-Stecker Crimp		0,85	0,77	0,64
31002003	UG 88/UC58 Industrie BNC-Stecker Crimp Teflon		2,35	2,12	1,76
31002004	UG 88/U C 59 BNC-Stecker Crimp 75 Ohm		0,85	0,77	0,64
31002006	UG 88/U GPS BNC-Stecker schraubbar		1,65	1,49	1,24
31002008	UG 88/U WPS BNC-Stecker winkel		1,85	1,67	1,39
31002010	UG 491 A/U BNC-Adapter		2,45	2,21	1,84
31002012	UG 290/U BNC-Flanschbuchse		1,75	1,58	1,31
31002014	UG 1094/U BNC-Einbaubuchse		1,25	1,13	0,94
31002015	UG 1094/U ISO BNC-Einbaubuchse isoliert Industrie		2,45	2,21	1,84
31002016	UG 1094/U ISO BNC-Einbaubuchse isoliert		1,75	1,58	1,31
31002017	UG 1094/PR ISO BNC-Einlochbuchse print gew.		2,45	2,21	1,84
31002018	UG 1094/U PCB BNC-Einbaubuchse print		2,45	2,21	1,84
31002019	UG BNC Buchse-Buchse R 141 720 161	A	4,45	4,01	3,34
31002020	UG 274/U BNC-T-Stück		1,95	1,76	1,46
31002021	BNC F-Stück		7,95	7,16	5,96
31002022	UG 306/U BNC-Winkelstück		2,95	2,66	2,21
31002024	UG 89/U BNC-Kupplung		1,75	1,58	1,31
31002025	UG 89/U/CR Crimp-Kabelbuchse f. RG58		1,85	1,67	1,39
31002026	UG 914/U BNC-Kupplung (Verbinder)		1,25	1,13	0,94
31002030	BNC 50-58 BNC-Endwiderstand 50 Ohm		1,55	1,40	1,16
31002031	BNC 50-58/E BNC-Endwiderstand 50 Ohm	A	2,75	2,48	2,06
31002032	BNC 75-59 BNC-Endwiderstand 75 Ohm		1,65	1,49	1,24
31002034	BNC 93-62 BNC-Endwiderstand 93 Ohm		2,15	1,94	1,61
31002040	UG 1741 L BNC-Stecker So/So Mil RG174		2,95	2,66	2,21
31002041	EUG 1740 U Crimp RG 174		1,95	1,76	1,46
31002042	EUG 1789/RGB Crimp RG 179		2,15	1,94	1,61

UHF-Steckverbinder (PL)

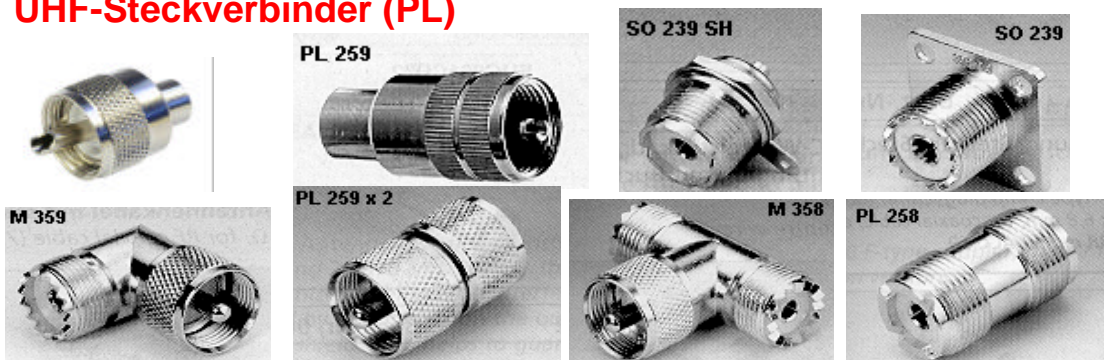

Stückpreis in EUR inkl. 20% MWSt.

Artikelnr.	Artikelbezeichnung	Status	ab 1 Stk.	(2er) ab 10 Stk.	(3er) ab 100 Stk.
31002200	PL 259 NK PL-Stecker f. RG 58		1,95	1,76	1,46
31002202	PL 259-6 PL-Stecker f. RG 59		2,45	2,21	1,84
31002204	PL 259 PL-Stecker f. RG 213		2,45	2,21	1,84
31002206	PL 259 X 2 UHF-Verbinder, 2 x Stecker		2,45	2,21	1,84
31002210	SO 239 SH PL-Einbaubuchse		1,55	1,40	1,16
31002212	SO 239 PL-Einbaufanschbuchse		1,45	1,31	1,09
31002220	PL 258 PL-Verbinder 2xBuchse		1,65	1,49	1,24
31002230	M 359 PL-Winkelverbinder		3,65	3,29	2,74
31002232	M 358 PL-T-Adapter		3,95	3,56	2,96

Preisänderungen vorbehalten

Koax-Steckverbinder (Antennenstecker)

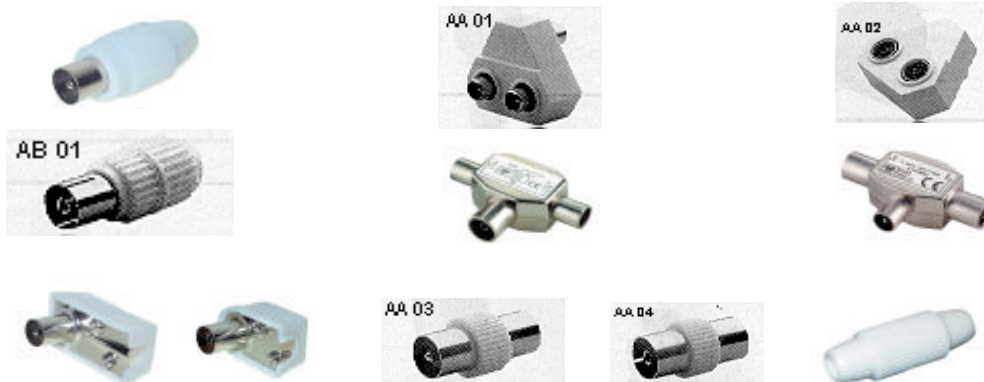

Stückpreis in EUR inkl. 20% MWSt.

Artikelnr.	Artikelbezeichnung	Status	ab 1 Stk.	(2er) ab 10 Stk.	(3er) ab100 Stk.
31002300	AS 01 Koax-Stecker Schraubansch. 9,5mm		0,55	0,50	0,41
31002302	AB 01 Koax Kupplung Schraubansch. 9,5mm		0,55	0,50	0,41
31002304	ASW 01 Koax-Winkelstecker Schraubansch. 9,5mm		0,75	0,68	0,56
31002306	ABW 02 Koax-Winkel Buchse Schraubansch. 9,5mm		0,75	0,68	0,56
31002313	Abschlußwiderstand 75 Ohm für DF/DO u. DX		3,95	3,56	2,96
31002320	Antennennverteiler 2xStecker geschirmt		2,95	2,66	2,21
31002322	Antennennverteiler 2xKupplung geschirmt		2,95	2,66	2,21
31002324	AA 01 Koax-Adapter 2xStecker/1xBuchse		1,25	1,13	0,94
31002326	AA 02 Koax-Adapter 2xBuchse/1xStecker		1,25	1,13	0,94
31002330	AA 05 Koax-Schraub-Adapter		0,85	0,77	0,64
31002336	AA 03 Koax-Adapter Stecker-Stecker		0,85	0,77	0,64
31002338	AA 04 Koax-Adapter Buchse-Buchse		0,85	0,77	0,64
31002340	Autoantennenstecker alt	A	0,85	0,77	0,64
31002344	Auto-Antenneneinbaubuchse	A	1,45	1,31	1,09
31002350	Auto-Antennenstecker schraubbar		1,35	1,22	1,01
31002352	Auto-Antennenkupplung schraubbar		1,35	1,22	1,01
31002354	Auto-Antennenadapter gerade		1,95	1,76	1,46
31002356	Auto-Antennenadapter winkel		1,75	1,58	1,31

F-Steckverbinder

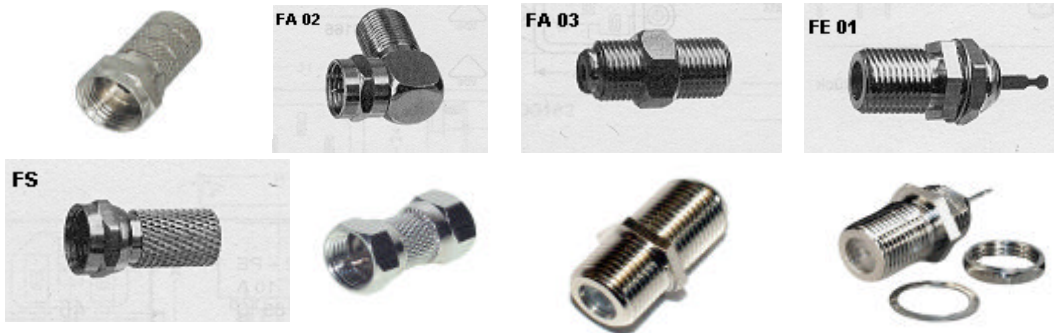

Stückpreis in EUR inkl. 20% MWSt.

Artikelnr.	Artikelbezeichnung	Status	ab 1 Stk.	(2er) ab 10 Stk.	(3er) ab100 Stk.
31002400	F Stecker RG 58 FS01 5,2/3,8		0,50	0,45	0,38
31002401	F Stecker FS2IR 5,2/3,6	A	0,50	0,45	0,38
31002402	F Stecker RG 59 FS02 6,5/4,6		0,50	0,45	0,38
31002403	F Stecker RG 174 FS3R 3,2/2,4		0,50	0,45	0,38
31002404	F Stecker SAT FS2R 4,8/3,0		0,50	0,45	0,38
31002405	F Stecker FS1R 6,2/3,9		0,50	0,45	0,38
31002406	F Stecker FS07R 6,8/5,0		0,50	0,45	0,38
31002407	F Stecker - 6,0/4,6	A	0,50	0,45	0,38
31002409	F Direkt-Stecker 5,6		0,45	0,41	0,34
31003051	K 210 Adapter BNC-Stecker/F-Stecker	A	1,35	1,22	1,01
31002410	FE 01 F-Einbaubuchse		0,65	0,59	0,49
31002416	FA 01 F-Adapter Stecker-Stecker		0,95	0,86	0,71
31002417	F-Adapter Stecker-KoaxStecker (Antennenstecker)		0,95	0,86	0,71
31002418	FA 02 F-Winkeladapter Stecker-Buchse		1,75	1,58	1,31
31002420	FA 03 F-Verbindungsst. Buchse-Buchse		0,75	0,68	0,56
31002422	FA 04 F-T-Stück 3xBuchse		2,45	2,21	1,84
31002424	FA 05 F-Adapter Buchse-Stecker	A	1,15	1,04	0,86
31002430	FEW 01 F-Endwiderstand 75 Ohm	A	0,85	0,77	0,64

Status A = Auslauftype - zurzeit noch lagernd

Status B = keine Lagerware (kann aber lagernd sein)

N-Steckverbinder

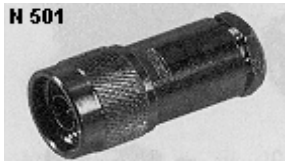

Stückpreis in EUR inkl. 20% MWSt.

Artikelnr.	Artikelbezeichnung	Status	ab 1 Stk.	(2er) ab 10 Stk.	(3er) ab 100 Stk.
31002500	N 501 A Stecker RG 58 Lötanschluß		4,45	4,01	3,34
31002506	N 501 D Stecker RG 8/U 213 10,7mm Kabel		4,95	4,46	3,71
31002528	N 510 Adapter UHF-Stecker/N-Buchse		3,95	3,56	2,96
31002530	N 512 Flanschbuchse		4,45	4,01	3,34
31002531	N Adapter M-M 50R		11,95	10,76	8,96
31002532	N 513 Buchse Einlochmontage		3,95	3,56	2,96

TNC-Steckverbinder

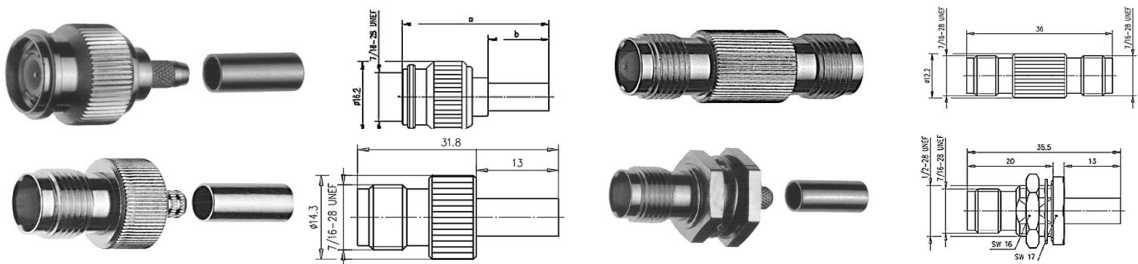

Stückpreis in EUR inkl. 20% MWSt.

Artikelnr.	Artikelbezeichnung	Status	ab 1 Stk.	(2er) ab 10 Stk.	(3er) ab 100 Stk.
31002602	TNC Crimp Stecker (RG 58 50 Ohm)		2,95	2,66	2,21
31002603	TNC Crimp Stecker (RG 59 75 Ohm)	A	3,15	2,84	2,36
31002604	TNC Reverse Crimp Stecker (RG 58)		7,95	7,16	5,96
31002605	TNC Crimp Kabelbuchse (RG 58 50 Ohm)		4,45	4,01	3,34
31002606	TNC Reverse Crimp Kabelbuchse (RG 58)		7,45	6,71	5,59
31002612	TNC Buchse Einlochmontage 9,6mm lötlbar		4,95	4,46	3,71
31002613	TNC Kabeleinbaubuchse, Crimpmontage (RG 58C/U)		5,95	5,36	4,46
31002614	TNC Kabeleinbaubuchse, Crimpmontage (RG 174/U RG316/U)	B	9,95	8,96	7,46
31002617	TNC Verbinder Buchse-Buchse		5,95	5,36	4,46

Twinax-Steckverbinder

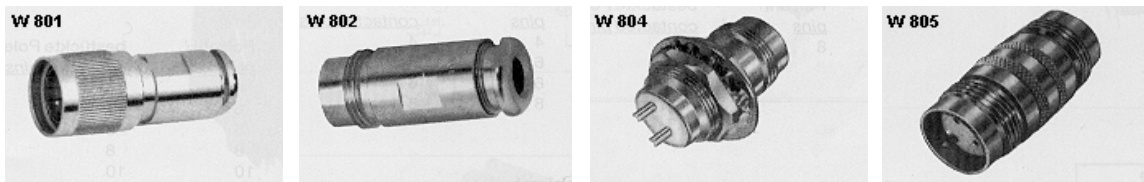

Stückpreis in EUR inkl. 20% MWSt.

Artikelnr.	Artikelbezeichnung	Status	ab 1 Stk.	(2er) ab 10 Stk.	(3er) ab 100 Stk.
31002701	W 801 Twinax Stecker		4,95	4,46	3,71
31002702	W 802 Twinax Kupplung/Kupplung	A	5,95	5,36	4,46
31002704	W 804 Twinax Buchse	A	4,95	4,46	3,71
31002705	W 805 Twinax Kupplung	A	4,95	4,46	3,71

SMA-Steckverbinder

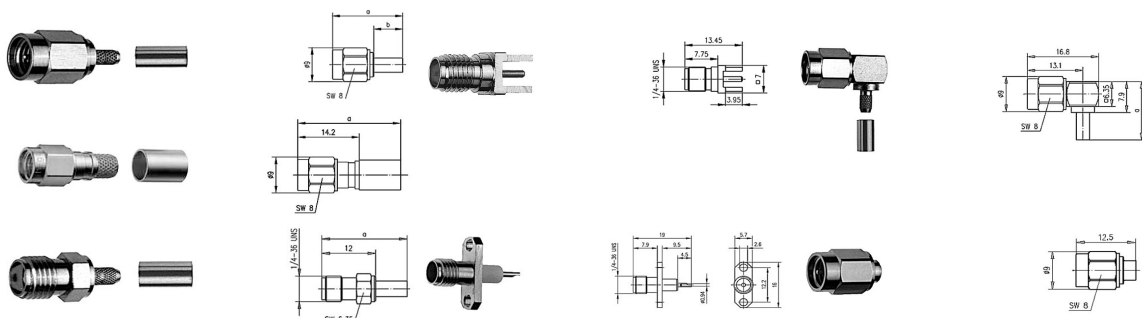

Preisänderungen vorbehalten

Status A = Auslauftype - zurzeit noch lagernd

Status B = keine Lagerware (kann aber lagernd sein)

Stückpreis in EUR inkl. 20% MWSt.

Artikelnr.	Artikelbezeichnung	Status	ab 1 Stk.	(2er) ab 10 Stk.	(3er) ab 100 Stk.
31002640	SMA Kabelstecker gerade (RG174U)		3,95	3,56	2,96
31002643	SMA Kabelbuchse gerade (RG174U)		3,95	3,56	2,96
31002646	SMA Einbaubuchse mit Flansch		6,95	6,26	5,21
31002647	SMA Buchse, Printmontage		4,95	4,46	3,71
31002648	SMA Buchse, abgewinkelt, Printmontage		8,95	8,06	6,71
31002651	SMA reverse Kabelstecker gerade (RG174/RG316)		4,95	4,46	3,71
31002652	SMA reverse Kabelstecker gerade (RG58)		4,95	4,46	3,71
31002653	SMA reverse Kabelstecker winkel (RG174/RG316)		6,95	6,26	5,21
31002654	SMA reverse Kabelstecker winkel (RG58)		6,95	6,26	5,21
31002655	SMA reverse Kabeleinbaubuchse (RG174/RG316)		6,55	5,90	4,91
31002656	SMA reverse Kabeleinbaubuchse (RG58)		6,25	5,63	4,69
31002657	SMA reverse Kabelbuchse (RG174/RG316)		6,55	5,90	4,91
31002658	SMA reverse Kabelbuchse (RG58)		7,45	6,71	5,59

SMB-Steckverbinder

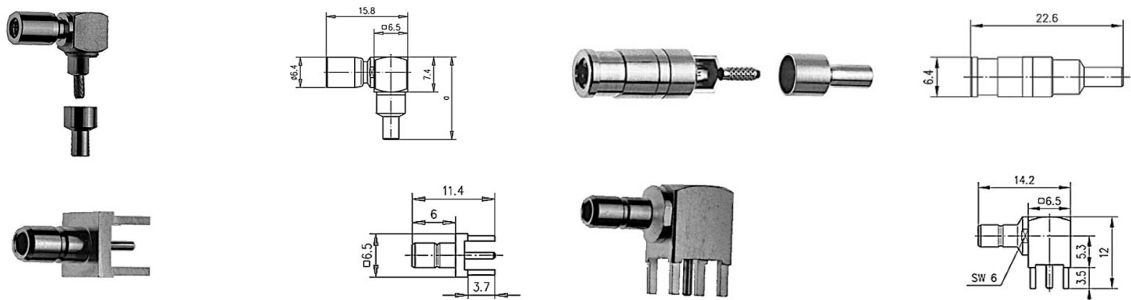

Stückpreis in EUR inkl. 20% MWSt.

Artikelnr.	Artikelbezeichnung	Status	ab 1 Stk.	(2er) ab 10 Stk.	(3er) ab 100 Stk.
31002630	SMB Buchse gerade crimp		6,45	5,81	4,84
31002632	SMB Gerätestecker gerade print		3,95	3,56	2,96
31002633	SMB Gerätestecker gerade lötschraub		4,95	4,46	3,71
31002634	SMB Gerätestecker winkel print		5,95	5,36	4,46
31002636	SMB Buchse winkel crimp		14,95	13,46	11,21

SMC-Steckverbinder

Stückpreis in EUR inkl. 20% MWSt.

Artikelnr.	Artikelbezeichnung	Status	ab 1 Stk.	(2er) ab 10 Stk.	(3er) ab 100 Stk.
31002670	SMC Gerätestecker	A	3,95	3,56	2,96
31002672	SMC Buchse gerade crimp	A	9,95	8,96	7,46

Mini UHF-Steckverbinder

Stückpreis in EUR inkl. 20% MWSt.

Artikelnr.	Artikelbezeichnung	Status	ab 1 Stk.	(2er) ab 10 Stk.	(3er) ab 100 Stk.
31002650	Mini UHF crimp	A	3,95	3,56	2,96

MCX-Steckverbinder

Die Serie MCX umfasst kleine HF-Steckverbindungen mit Schnappverbindung. Diese Steckverbindungen können bis zu einer Frequenz von 6 GHz eingesetzt werden. Die Serie MCX wird in der Ausführung mit 50 Ohm Wellenwiderstand angeboten. Die Steckverbinder der Serie MCX werden aufgrund ihrer geringen Baugröße in kleinen Messgeräten und Kommunikationsendgeräten eingesetzt.

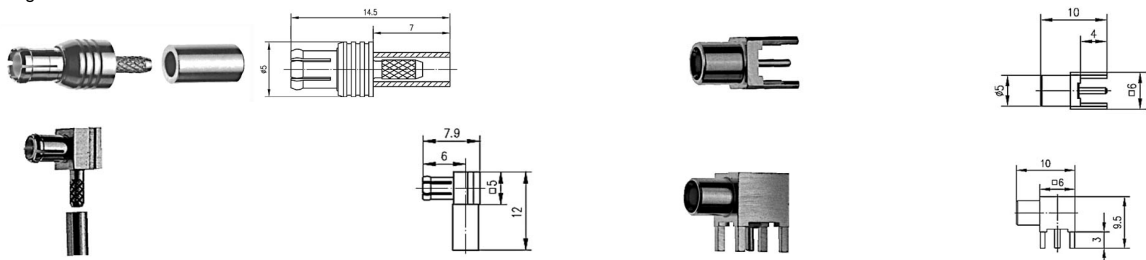

Status A = Auslauftype - zurzeit noch lagernd

Status B = keine Lagerware (kann aber lagernd sein)

Stückpreis in EUR inkl. 20% MWSt.

Artikelnr.	Artikelbezeichnung	Status	ab 1 Stk.	(2er) ab 10 Stk.	(3er) ab100 Stk.
31002720	MCX-Kabelstecker Crimp f. RG178		4,85	4,37	3,64
31002721	MCX-Kabelstecker Crimp f. RG174/U, RG316/U		4,25	3,83	3,19
31002722	MCX-Crimpstecker f. RG178, abgewinkelt		5,55	5,00	4,16
31002723	MCX-Crimpstecker f. RG316, abgewinkelt		4,95	4,46	3,71
31002730	MCX-Anbaubuchse LTP, Printmontage		5,55	5,00	4,16
31002731	MCX-Buchse, Printmontage, vergoldet		4,85	4,37	3,64
31002731	MCX-Buchse, Printmontage, abgewinkelt		8,55	7,70	6,41

MMCX-Steckverbinder

Die Serie MMCX umfasst miniaturisierte MCX-Steckverbindungen mit Schnappverbindung. Diese Steckverbindungen können bis zu einer Frequenz von 6 GHz eingesetzt werden. Der Wellenwiderstand beträgt 50 Ohm.

Die Steckverbinder der Serie MMCX werden aufgrund ihrer sehr geringen Baugröße in kleinsten Messgeräten und Kommunikationsendgeräten eingesetzt.

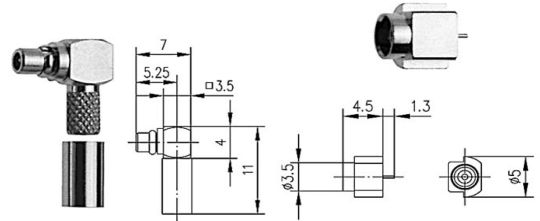
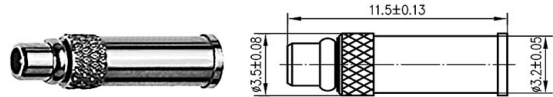
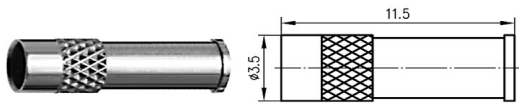

Stückpreis in EUR inkl. 20% MWSt.

Artikelnr.	Artikelbezeichnung	Status	ab 1 Stk.	(2er) ab 10 Stk.	(3er) ab100 Stk.
31002750	MMCX-Stecker crimp f. RG178B/U		4,25	3,83	3,19
31002751	MMCX-Stecker abgew. f. RG178		4,55	4,10	3,41
31002752	MMCX-Stecker abgew. f. RG316		4,25	3,83	3,19
31002760	MMCX-Buchse SMT Edge-Mount-Typ		5,25	4,73	3,94
31002761	MMCX-Kabelbuchse f. RG178B/U		8,95	8,06	6,71

Audioadapterer



Stückpreis in EUR inkl. 20% MWSt.

Artikelnr.	Artikelbezeichnung	Status	ab 1 Stk.	(2er) ab 10 Stk.	(3er) ab100 Stk.
31003000	K 170 Adapter 6,3St-3,5Ku stereo		0,85	0,77	0,64
31003005	K 171 Adapter 6,3St-3,5Ku mono		1,25	1,13	0,94
31003001	K 172 Adapter 3,5St-6,3Ku mono		0,75	0,68	0,56
31003002	K 173 Adapter 3,5St-6,3Ku stereo		0,85	0,77	0,64
31003003	K 075 Adapter 6,3St-2x6,3Ku mono	A	1,35	1,22	1,01
31003004	K 076 Adapter 6,3St-2x6,3Ku stereo		1,45	1,31	1,09
31003006	K 078 Adapter 5pol DIN St-6,3Bu		2,95	2,66	2,21
31003010	K 080 Adapter 6,3St-2x3,5Ku		1,95	1,76	1,46
31003011	K 087 Adapter 2,5 St-2x3,5 Ku		1,95	1,76	1,46
31003012	K 082 Adapter 3,5St-2x3,5Ku		1,45	1,31	1,09
31003013	K 088 Adapter 3,5St-3,5Ku NTA-195		1,95	1,76	1,46
31003014	K 084 Adapter 6,3St-5 pol DIN Ku		2,35	2,12	1,76
31003016	K 097 Adapter 2x5pol DIN Buchse 180°		3,15	2,84	2,36
31003017	K 085 Adapter 5pol DIN St-5pol Din Ku	A	2,55	2,30	1,91
31003018	K 083 Adapter 3pol DIN St-5pol DIN Ku	A	2,55	2,30	1,91
31003020	NTA-100 Cinchadapter Ku/Ku		0,95	0,86	0,71
31003022	NTA-175 Cinchadapter Bu/KI 6,3S		1,25	1,13	0,94
31003023	NTA-176 Cinchadapter C-St/KI 6,3Bu		1,85	1,67	1,39
31003026	NTA-101 Cinchadapter St/St		1,45	1,31	1,09
31003070	CAA11 XLR-Stecker/Cynch-Buchse		4,95	4,46	3,71

Status A = Auslauftype - zurzeit noch lagernd

Status B = keine Lagerware (kann aber lagernd sein)

HF-Adapterer

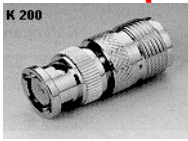

K205



K208

K207



Adapter 125



K203

Adapter 123

Stückpreis in EUR inkl. 20% MWSt.

Artikelnr.	Artikelbezeichnung	Status	ab 1 Stk.	(2er) ab 10 Stk.	(3er) ab 100 Stk.
31003040	K 200 Adapter BNC-Stecker/UHF-Buchse		2,95	2,66	2,21
31003041	K 201 Adapter UHF-Stecker/BNC-Buchse		2,95	2,66	2,21
31003042	K 202 Adapter BNC-Stecker/Cinch-Buchse		1,25	1,13	0,94
31003043	K 203 Adapter Cinch-Stecker/UHF-Buchse		1,45	1,31	1,09
31003045	K 205 Adapter Cinch-Stecker/BNC-Buchse		1,35	1,22	1,01
31003046	K 206 Adapter UHF-Stecker/Cinch-Buchse VE=min10	B	3,95	3,56	2,96
31003047	K 207 Adapter BNC-Stecker/UHF-Stecker		3,95	3,56	2,96
31003051	K 210 Adapter BNC-Stecker/F-Stecker	A	1,35	1,22	1,01
31003063	ADAPTER 123 2x4mm-Stecker/BNC-Buchse		4,95	4,46	3,71
31003065	ADAPTER 125 BNC-Stecker/2x4mm-Buchse		6,95	6,26	5,21